

Plastové a oceloplechové rozvodnice pro zapuštěnou a povrchovou montáž řady UK 500, A 300, AT, U

ABB/NN 11/02CZ_06/07



Přístroje nízkého napětí

ABB

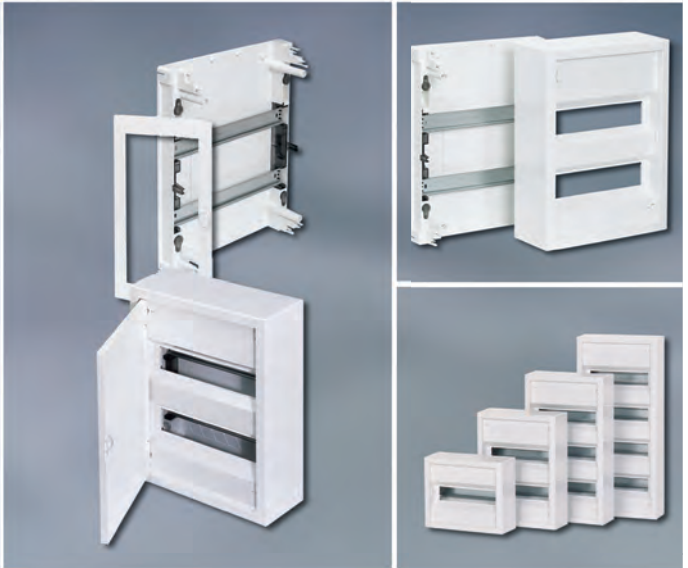

Obsah:

Plastové rozvodnice řady UK 500

popis vlastností

5

možnosti montáže

6

provedení předních dvířek

8

kontrolní panely

11

možnosti objednávky

12

objednací údaje

- rozvodnice

14

- osazovací rám a dvířka

15

- příslušenství a náhradní díly

16

Plastové rozvodnice řady A 300

popis vlastností

19

objednací údaje

- rozvodnice

20

- příslušenství a náhradní díly

21

Oceloplechové rozvodnice řady AT / U

popis vlastností

23

možnosti montáže

24

objednací údaje

- rozvodnice se vzdáleností 125 mm mezi řadami

26

- rozvodnice se vzdáleností 150 mm mezi řadami

30

- příslušenství a náhradní díly

33

rozměry a technické údaje

38

UK 500

Rozvodnice

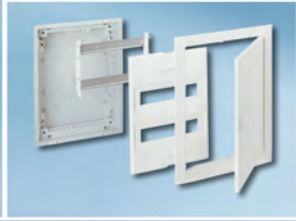



Rozvodnice řady UK 500

Popis vlastností



Rozvodnice řady UK 500 standardní verze včetně osazovacího rámu a dvířek

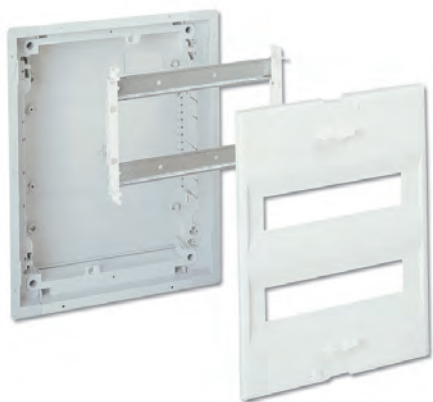

- včetně osazovacího rámu a dvířek z ocelového plechu, částečně přizpůsobitelné nerovným povrchům stěny, barva bílá RAL 9016
- krytí IP 30
- 
- 
- 
- jmenovitý proud $I_N = 63A$
- rozvodnice podle ČSN EN 60439-3, ČSN IEC 695-2-3, ČSN 332312:85, ČSN EN 50298:99, ČSN 357030:72, DIN VDE 0603, DIN 43871
- montáž do hořlavých podkladů B, C1, C2, C3
- provedení podle požadavků instalačního předpisu VDE 0100/729
- možnosti montáže:
 - zapuštěná
 - na povrch (s pomocí rámečků AP5_ - příslušenství str. 16)
 - do dutých stěn (s pomocí UZ90P4 - příslušenství str. 16)
- skříňka rozvodnice:
 - plastová, odolná proti deformacím a lomu, samozhášivá, pouze s malým obsahem halogenů; materiál podle UL 94-V2
 - s hřebenem pro uchycení a odlehčení tahu kabelů
 - s odnímatelnými stěnami pro přivedení kabelů
- vyjímatelný rám s DIN lištami
- zasouvatelné svorkovnice N/PE
- svorkovnice N-FI
- kryt přístrojů s plombovatelnými šroubovými rychlouzávěry (otočení o 90°), výřezy 45mm pro 12 modulů na řadu s možností rozšíření na 14 modulů
- popisovací samolepící štítky pro označování okruhů

Rozvodnice řady UK 500 základní verze bez osazovacího rámu a dvířek



- určeno pro různé typy osazovacích rámu a dvířek, viz. strana 8...10
- krytí IP 30
- 
- 
- 
- jmenovitý proud $I_N = 63A$
- rozvodnice podle ČSN EN 60439-3, ČSN IEC 695-2-3, ČSN 332312:85, ČSN EN 50298:99, ČSN 357030:72, DIN VDE 0603, DIN 43871
- montáž do hořlavých podkladů B, C1, C2, C3
- provedení podle požadavků instalačního předpisu VDE 0100/729
- možnosti montáže:
 - zapuštěná
 - na povrch (s pomocí rámečků AP5_ - příslušenství str. 16)
 - do dutých stěn (s pomocí UZ90P4 - příslušenství str. 16)
- skříňka rozvodnice:
 - plastová, odolná proti deformacím a lomu, samozhášivá, pouze s malým obsahem halogenů; materiál podle UL 94-V2
 - s hřebenem pro uchycení a odlehčení tahu kabelů
 - s odnímatelnými stěnami pro přivedení kabelů
- vyjímatelný rám s DIN lištami
- zásuvné svorkovnice N/PE
- svorkovnice N-FI
- kryt přístrojů s plombovatelnými šroubovými rychlouzávěry (otočení o 90°), výřezy 45mm pro 12 modulů na řadu s možností rozšíření na 14 modulů
- popisovací samolepící štítky pro označování okruhů

Rozvodnice řady UK 500

Možnosti montáže

6

Rozvodnice řady UK 500 - dokonalé v technickém provedení, montáži i designu

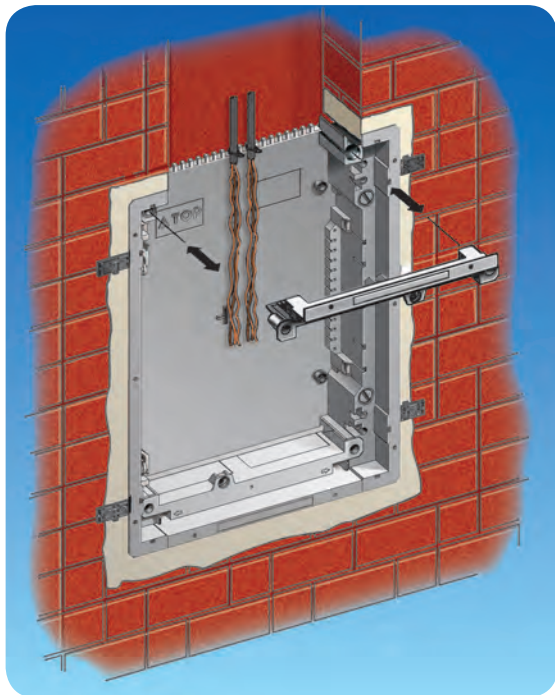

Úhledná montáž vodičů do skříňky rozvodnice. Vyjímatelná stěna k zaústění kabelů. Integrovaný hřeben pro uchycení a odlehčení tahu vodičů.

Montáž - jednoduchá, rychlá a dobře promyšlená

Standardně dodávané stěnové úchytky mají dvojí uplatnění. Jednak slouží k nastavení hloubky zapuštění, jednak mohou být použity jako distanční rozpěrky při umístění několika rozvodnic vedle sebe nebo nad sebou.

Vyjímatelný kabelový vstup umožňuje snadné vkládání vstupních a výstupních kabelů také díky tomu, že lze nasunout pouze jednou rukou. Oba kabelové vstupy mohou být po ukončení instalace pevně dotaženy šrouby.



Možnost vestavby ve dvou instalačních hloubkách pouhým otočením stěnových úchytok.

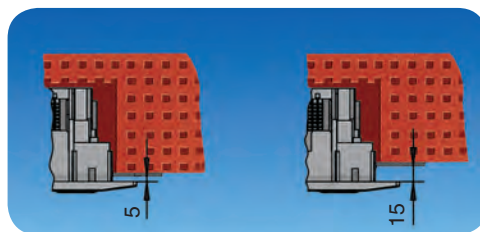

Stěnové úchytky umožňují nastavit různou hloubku zapuštění.

Jednoduchá zásuvná technika, obsáhlé možnosti montáže



Samozhášivá plastová skříňka pro instalaci do stěny je odolná proti deformaci a lomu, a poskytuje dostatečně velký prostor pro připojení vodičů. Součástí skříňky je hřeben pro uchycení vodičů k odlehčení tahu na svorkách přístrojů.

Na bocích a na zadní stěně skříňky se nachází dostatečný počet vylamovacích otvorů pro další alternativní přivedení vodičů.

Rám s lištami pro přístroje lze do skříňky namontovat pouhým zaklapnutím bez použití šroubů a nářadí. I zde je však pamatováno na různé zvyklosti při instalaci a rám s lištami může být dodatečně fixován šrouby. U všech variant provedení je lišta DIN standardně dvojnásobně izolována.

Rozvodnice řady UK 500

Možnosti montáže

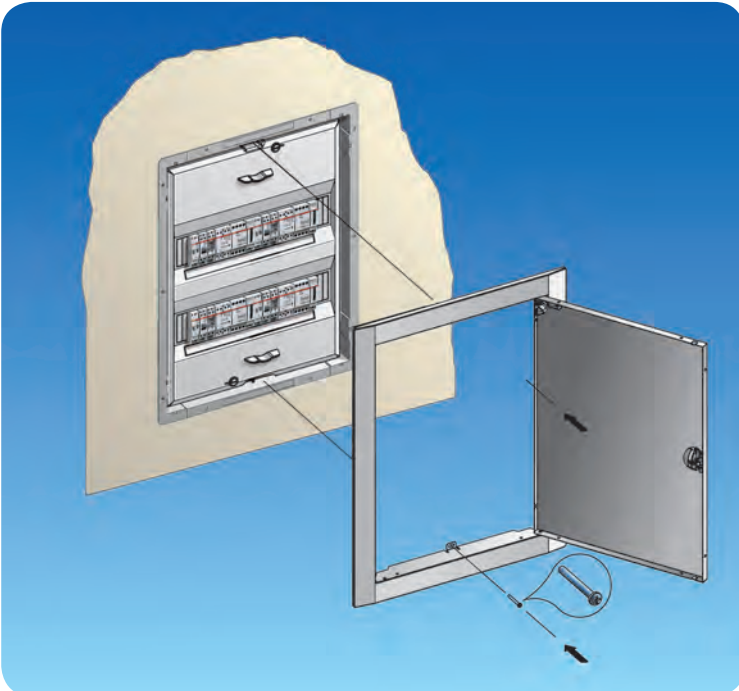

Snadná demontáž rámu a dvířek, možnost vyrovnání do úrovně omítky, kryt se šroubovým rychlouzávěrem s možností zaplombování.

Součástí rozvodnic jsou N/PE svorkovnice se zásuvnou technikou. Vodiče se do těchto svorkovnic pouze zasunou a již je není třeba dotahovat šrouby, což výrazně šetří čas při montáži. Standardní součástí každé rozvodnice je svorkovnice N-FI, kterou lze montovat jak na bok plastové skříňky, tak na DIN lištu.

Všechny svorkovnice jsou konstruovány tak, aby nedošlo k poranění ruky při montáži.

Přední kryty s výřezem 45mm pro 12 modulů na jednu řadu lze v případě potřeby rozšířit až na 14 modulů v řadě. Kryt přístrojů je ke skříňce uchycen dvěma šroubovými rychlouzávěry s možností zaplombování.

Nejrychlejší způsob montáže do dutých stěn

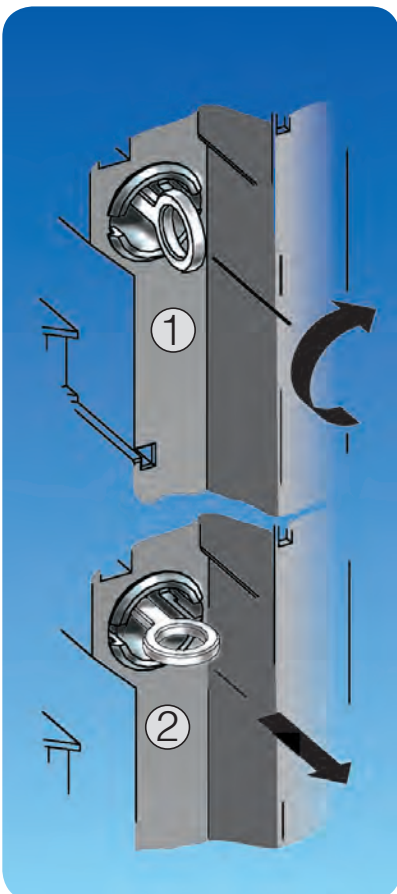

Sada pro instalaci do dutých stěn UZ 90P4
① otočit ② zatáhnout.

Všechny rozvodnice řady UK 500 jsou vhodné pro instalaci do dutých stěn. Není tedy třeba mít žádné speciální rozvodnice pro tento typ montáže, je potřebná pouze montážní sada UZ90P4.

Dodatečná úprava pro montáž do dutých stěn je ohromujícím způsobem jednoduchá, stejně jako samotná montáž do stěny.

Při montáži nic nešroubujeme, nemůže tedy dojít k žádnému posuvu nebo sklouznutí. Upevnění je stejně jednoduché jako svazování kabelů pásky. Soupravu pro instalaci do dutých stěn je možno v případě potřeby uvolnit a teprve v konečné fázi se dotahovací očko pootočí a odlomí.

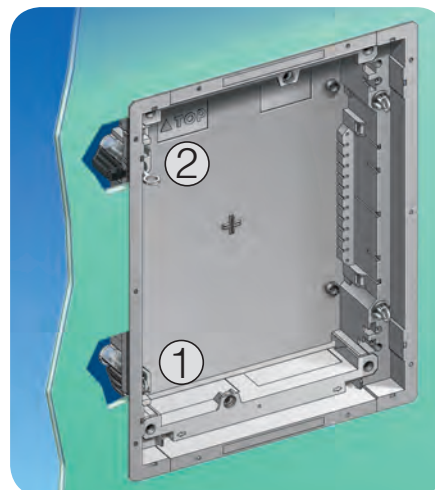

Instalace do duté stěny:
① Instalační sadu nasadit zezadu do skříňky a rozvodnici vložit do připraveného otvoru.
② Očko otočit o 90° doprava - potom pouze zatáhnout.

Rozvodnice řady UK 500

Provedení dvířek

8

art line

fascinující vzhled

Funkčnost a elegance – na tomto druhu výrobku je jasně vidět, jak jednoduše se dají tyto vlastnosti vzájemně propojit.

Krásný a dokonalý tvar – podle designérské zásady redukce na to podstatné představuje model „art line“ z kartáčované ušlechtilé oceli.

Řada „Art Line“ dává určitou noblesu základní řadě UK 500. Otevírá dveře do světa estetiky při návrhu rozvodnic a stala se již sama o sobě klasikou.



addition line

obrázek v rámu z ušlechtilých materiálů

Doslova „krásné jako obrázek“ jsou dvířka s výměnnými rámečky řady „addition line“. Tyto reprezentativní skvosty ani v nejmenším nenaznačují, že se za nimi skrývá technický výrobek.

Ať se jedná o mořený kartáčovaný nebo barevně eloxovaný hliník, žádné jiné dveře rozvodnice nenabízí více individuality a volnosti v přizpůsobení vlastnímu vkusu a stylu bydlení.



Rozvodnice řady UK 500

Provedení dvířek

10

color line

sympatické barvy pro dobrý vkus

Provedení „Color line“ dává barevné akcenty pro standardní osazovací rámy a dvířka.

Modely s povrchovou úpravou ve třech barevných odstínech (noční modř, antracitová čern a červená bordó) vytváří nové kreativní možnosti pro rozvodnice.

Uzávěr typu „TIP-in“ je dodáván v kovově stříbřitém provedení.



kontrolní panely

lepší přehled už mít nemůžete!

Použití rozvodnic série UK 500 je bohatší ještě o jedno provedení - kontrolní panely

Kontrola a obsluha funkčních míst budov, jako např. ovládání osvětlovacích zařízení, je vyřešena přehledným a dekorativním způsobem technikou kontrolních panelů.

Použití standardních konstrukčních prvků řady UK 500 dává uživateli již známé výhody a zajišťuje okamžitou použitelnost výrobku.

Standardní provedení obsahuje pevný hliníkový rám s vloženým eloxovaným čelním panelem a bezpečnostním zámekem.

Přední panel je dodáván ve třech verzích (vnější rozměry v mm):

FPT 510 362 v x 378 š x 90 h

FPT 520 487 v x 378 š x 90 h

FPT 530 612 v x 378 š x 90 h

Zapojení přístrojů a konečnou úpravu potiskem si může udělat uživatel sám, nebo ji může objednat u výrobce.



Rozvodnice řady UK 500

Možnosti objednávky

12

Dodávané varianty - jak správně objednat!

1. Standardní verze včetně osazovacího rámu a dvířek

(plechová kovová dvířka a osazovací rám bílé barvy RAL9016, plastová skříňka do stěny, odnímatelný držák s lištami DIN, kryt přístrojů s výřezy, rychlé zásuvné svorkovnice N/PE, svorkovnice N-FI, stěnové úchytky, popisné štítky).



2. Základní verze bez osazovacího rámu a dvířek

(plastová skříňka do stěny, odnímatelný držák s lištami DIN, kryt přístrojů s výřezy, rychlé zásuvné svorkovnice N/PE, svorkovnice N-FI, stěnové úchytky, popisné štítky).
Vhodná dvířka z nabídky na protější straně objednávejte samostatně.



Možnosti výběru dvířek

3. Ovládací panel

Hliníkový ovládací panel, bez potisku a přístrojů (plastová skříňka do stěny, bez DIN lišt a svorkovnic, s bezpečnostním zámkem).



4. Instalační sada pro montáž do dutých stěn

Všechny rozvodnice jsou připraveny pro montáž do dutých stěn!

S instalační sadou UZ90P4 jsou všechny skříňky připraveny k okamžité montáži do dutých stěn.



Rozvodnice řady UK 500

Možnosti objednávky

Standardní dvířka

bílá



„art line“

kartáčovaná ušlechtilá ocel



„additional line“

kartáčovaný mořený hliník

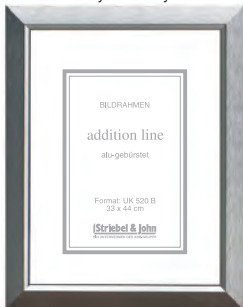

topaz

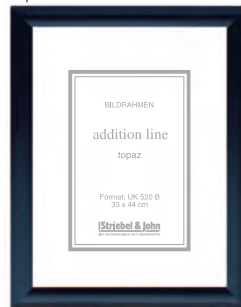

bílá

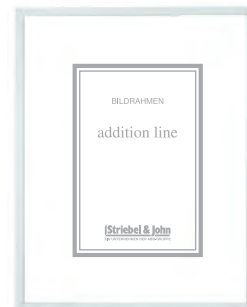

„color line“

metalická bordó



metalická antracitová



metalická tmavomodrá



Průhledná dvířka



Rozvodnice řady UK 500

Objednací údaje

14

Standardní verze včetně osazovacího rámu a dvířek



Modulů	12 (14)	24 (28)	36 (42)	48 (56)
Počet řad	1	2	3	4
Typ (standardní kovová dvířka)	UK 510S	UK 520S	UK 530S	UK 540S
rozměry výklenku VxŠxH (mm) ¹⁾	335 x 350 x 95	460 x 350 x 95	585 x 350 x 95	710 x 350 x 95
rozměry výřezu ve stěně VxŠxH (mm) ²⁾	308 x 327 x 88	433 x 327 x 88	558 x 327 x 88	683 x 327 x 88
objednací číslo	30811	30812	30813	30814
Technické údaje				
maximální výkonová ztráta	16W	19W	24W	27W
hmotnost	2,2kg	3,4kg	4,0kg	4,9kg

Základní verze bez osazovacího rámu a dvířek

Vhodná dvířka z nabídky na protější straně objednávejte samostatně.



Modulů	12 (14)	24 (28)	36 (42)	48 (56)
Počet řad	1	2	3	4
Typ (bez dvířek)	UK 510BS	UK 520BS	UK 530BS	UK 540BS
rozměry výklenku VxŠxH (mm) ¹⁾	335 x 350 x 95	460 x 350 x 95	585 x 350 x 95	710 x 350 x 95
rozměry výřezu ve stěně VxŠxH (mm) ²⁾	308 x 327 x 88	433 x 327 x 88	558 x 327 x 88	683 x 327 x 88
objednací číslo	30815	30816	30817	30818
Technické údaje				
hmotnost	1,2kg	1,7kg	2,2kg	2,7kg

Kontrolní panely



Kontrolní panely

(na objednávku: s potiskem, osazením a zapojením přístrojů dle zadání zákazníka)

Typ	Objednací číslo	Rozměry použitelné pro osazení a potisk VxŠxH (mm)	Vnější rozměry předního panelu VxŠxH (mm)
FPT 510	30825	282 x 297 x 33	362 x 378 x 19
FPT 520	30826	407 x 297 x 33	487 x 378 x 19
FPT 530	30827	532 x 297 x 33	612 x 378 x 19

¹⁾ rozměry výklenku pro zapuštěnou montáž

²⁾ rozměry výřezu pro montáž do dutých stěn

Rozvodnice řady UK 500

Objednací údaje

15

Provedení osazovacího rámu a dvířek

standardní provedení kartáčovaná ušlechtilá ocel kartáčovaný mořený hliník topaz bílá



osazovací rám s dvířky art line addition line addition line addition line

Typ pro rozvodnici vnitřní rozměr osazovacího rámu VxŠxH (mm) vnější rozměr osazovacího rámu VxŠxH (mm) objednací číslo	BL 510 UK 510 BS 282 x 297 x 33 352 x 367 x 9 30853				
Typ pro rozvodnici vnitřní rozměr osazovacího rámu VxŠxH (mm) vnější rozměr osazovacího rámu VxŠxH (mm) objednací číslo	BL 520 UK 520 BS 407 x 297 x 33 477 x 367 x 9 30854	BL 522 D UK 520 BS 407 x 297 x 33 490 x 407 x 49 30900	BL 521 D UK 520 BS 402 x 293 x 21 487 x 378 x 33 30858	BL 526 D UK 520 BS 411 x 302 x 17 487 x 378 x 33 30902	BL 527 D UK 520 BS 407 x 297 x 33 496 x 374 x 19 30897
Typ pro rozvodnici vnitřní rozměr osazovacího rámu VxŠxH (mm) vnější rozměr osazovacího rámu VxŠxH (mm) objednací číslo	BL 530 UK 530 BS 532 x 297 x 33 602 x 367 x 9 30855	BL 532 D UK 530 BS 532 x 297 x 33 615 x 407 x 49 30901	BL 531 D UK 530 BS 527 x 293 x 21 612 x 378 x 33 30859	BL 536 D UK 530 BS 530 x 302 x 17 612 x 378 x 33 30903	BL 537 D UK 530 BS 532 x 297 x 33 621 x 374 x 19 30898
Typ pro rozvodnici vnitřní rozměr osazovacího rámu VxŠxH (mm) vnější rozměr osazovacího rámu VxŠxH (mm) objednací číslo	BL 540 UK 540 BS 657 x 297 x 33 727 x 367 x 9 30856				

metaliza červená bordó metaliza černá antracitová metaliza noční modř průhledné dveře

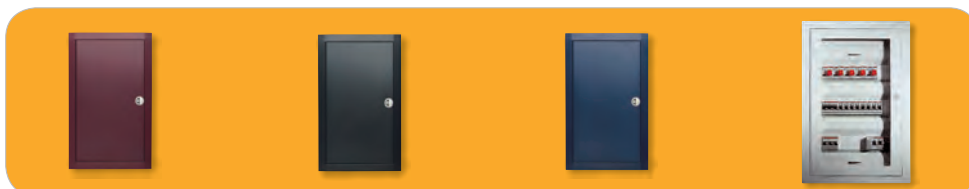

colour line colour line colour line transparent door

Typ pro rozvodnici vnitřní rozměr osazovacího rámu VxŠxH (mm) vnější rozměr osazovacího rámu VxŠxH (mm) objednací číslo	BL 513 D UK 510 BS 282 x 297 x 33 352 x 367 x 9 30904	BL 514 D UK 510 BS 282 x 297 x 33 352 x 367 x 9 30908	BL 515 D UK 510 BS 282 x 297 x 33 352 x 367 x 9 30912	BL 510 T UK 510 BS 282 x 297 x 33 352 x 367 x 9 30861
Typ pro rozvodnici vnitřní rozměr osazovacího rámu VxŠxH (mm) vnější rozměr osazovacího rámu VxŠxH (mm) objednací číslo	BL 523 D UK 520 BS 407 x 297 x 33 477 x 367 x 9 30905	BL 524 D UK 520 BS 407 x 297 x 33 477 x 367 x 9 30909	BL 525 D UK 520 BS 407 x 297 x 33 477 x 367 x 9 30913	BL 520 T UK 520 BS 407 x 297 x 33 477 x 367 x 9 30862
Typ pro rozvodnici vnitřní rozměr osazovacího rámu VxŠxH (mm) vnější rozměr osazovacího rámu VxŠxH (mm) objednací číslo	BL 533 D UK 530 BS 532 x 297 x 33 602 x 367 x 9 30906	BL 534 D UK 530 BS 532 x 297 x 33 602 x 367 x 9 30910	BL 535 D UK 530 BS 532 x 297 x 33 602 x 367 x 9 30914	BL 530 T UK 530 BS 532 x 297 x 33 602 x 367 x 9 30863
Typ pro rozvodnici vnitřní rozměr osazovacího rámu VxŠxH (mm) vnější rozměr osazovacího rámu VxŠxH (mm) objednací číslo	BL 543 D UK 540 BS 657 x 297 x 33 727 x 367 x 9 30907	BL 544 D UK 540 BS 657 x 297 x 33 727 x 367 x 9 30911	BL 545 D UK 540 BS 657 x 297 x 33 727 x 367 x 9 30915	BL 540 T UK 540 BS 657 x 297 x 33 727 x 367 x 9 30864

Rozvodnice řady UK 500

Objednací údaje

Příslušenství a náhradní díly



Popis	Pro rozvodnici	Objednací číslo	Typ
Závěsy dvířek		30917	UZ 7
Skříňka pro zapuštěnou montáž	UK 510	30805	UZM510
	UK 520	30806	UZM520
	UK 530	30807	UZM530
	UK 540	30808	UZM540
Stěnové úchytky nebo spojky rozvodnic (2ks)		62447	UZ 4P2
Nosné lišty držák přístrojů	UK 510	30841	UZ510G
	UK 520	30842	UZ520G
	UK 530	30843	UZ530G
	UK 540	30844	UZ540G
Kryt přístrojů se dvěma šroubovými rychlouzávěry	UK 510	30845	UZ510A
	UK 520	30846	UZ520A
	UK 530	30847	UZ530A
	UK 540	30848	UZ540A
Sada pro instalaci do dutých stěn (včetně 20 ks vázacích pásek na kabely)		62563	UZ 90P4
Sada pro montáž na povrch pro montáž na povrch nebo částečné zapuštění	UK 510	30849	AP 510
	UK 520	30850	AP 520
	UK 530	30851	AP 530
	UK 540	30852	AP 540
Svorkovnice N 6 x 16mm ² , šroubovací 21 x 1,5 - 4mm ² , zásuvné		30958	ZK 516
Svorkovnice PE 6 x 16mm ² , šroubovací 21 x 1,5 - 4mm ² , zásuvné		30957	ZK 515
Svorkovnice N/PE 3 + 3 x 16mm ² , šroubovací 14 + 14 x 1,5 - 4 mm ² , zásuvné		30956	ZK 514
Svorkovnice N/PE 3 + 3 x ø5,6, šroubovací 14 + 14 x ø4,5, šroubovací		30887	ZK 502
Svorkovnice N-FI 6 x 1,5 - 4 mm ² , zásuvné		38505	ZK 522
Popisné štítky samolepící, k označování okruhů		30882	UZ 3

Rozvodnice řady UK 500

Objednací údaje

Príslušenství a náhradní díly



Popis	Pro rozvodnici	Objednací číslo	Typ
Kabelové vázací pásy pro instalaci rozvodnic do dutých stěn délka 100 mm, sada 10 ks		62377	ZA 96P10
Šrouby pro upevnění lišt DIN a montážních desek, sada 20 ks		62376	ZA 89P20
Montážní deska pozinkovaný ocelový plech se šrouby pro upevnění do skříňky	UK 510	30872	UZ 510M
	UK 520	30873	UZ 520M
	UK 530	30874	UZ 530M
	UK 540	30875	UZ 540M
Uzávěr „TIP-in“ bílé barvy stříbrnitě metalické barvy		30885	UZ 2
		30916	UZ 6
Bezpečnostní zámek se dvěma klíči		30870	UZ 1
Připojovací svorka N/PE 35 mm ²		64795	ZK 195
Zaslepovací krytky pro 12 modulů bílá RAL 9016, lámací, sada 5 ks		62385	ZA 3P5
Vyjímatelná stěna pro zaústění kabelů na horní i spodní straně		30871	UZ 5
Svislá dělicí přepážka	UK 510	30878	UZ 51
	UK 520	30879	UZ 52
	UK 530	30880	UZ 53
	UK 540	30881	UZ 54
Vodorovná dělicí přepážka		30877	UZ 84

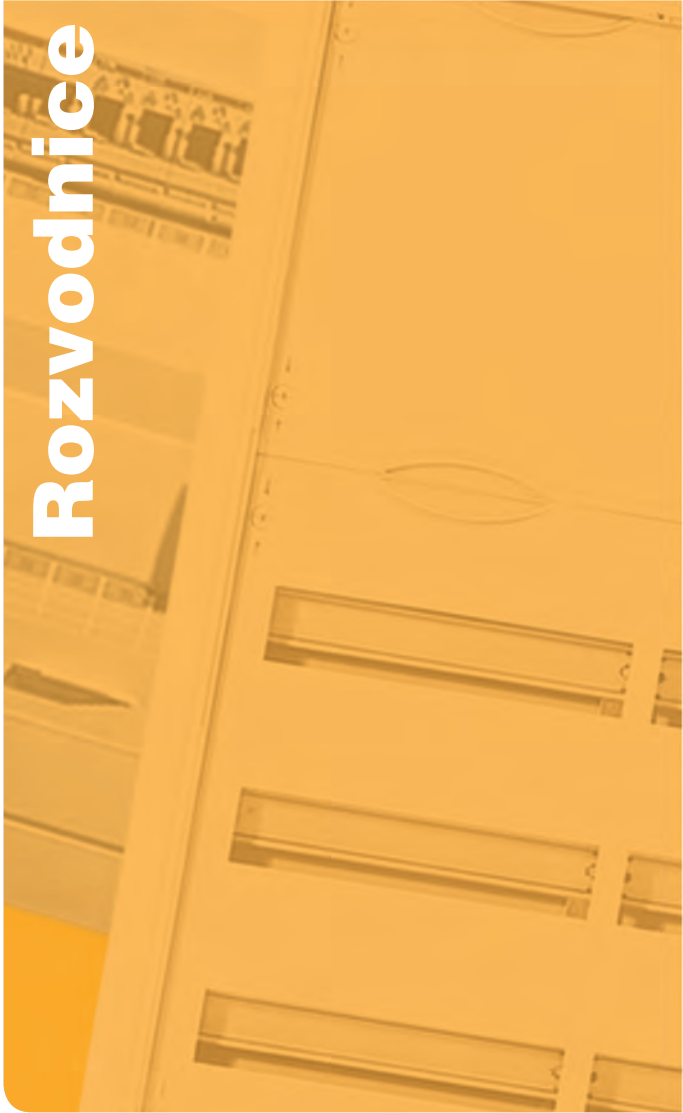

Rozvodnice A 300



Rozvodnice řady A 300

Popis vlastností



- krytí IP 30 bez dvířek, IP 40 s dvířky
- 
- 
- jmenovitý proud $I_N = 63A$
- rozvodnice podle ČSN EN 60439-3, ČSN IEC 695-2-3, ČSN 332312:85, ČSN EN 50298:99, ČSN 357030:72, DIN VDE 0603, DIN 43871
- montáž na hořlavé podklady B, C1, C2, C3
- montáž na povrch
- vyjímatelný rám s DIN lištami
- zásuvné svorkovnice N/PE
- svorkovnice N-FI (od 2 řadového provedení výše)
- popisovací samolepící štítky pro označování okruhů
- barva bílá RAL 9016
- standardní provedení bez dvířek
- plechová nebo průhledná dvířka lze objednat jako příslušenství

Rychle, jednoduše, bezpečně

- rozvodnice pro povrchovou montáž řady A 300

Kdo modernizuje a renovuje starou zástavbu, měl by znát rozvodnici A 300 od firmy ABB Striebel & John. Tato praktická a mnohostranná rozvodnice se ideálně hodí pro montáž na povrch. Instalace je rychlá, bezproblémová a díky svému nadčasovému designu zapadá harmonicky do každého prostředí.

Skříň s jednodílnou zadní stěnou je vyrobena ze stabilního plastu a vyniká svou vysokou odolností. Díky svorkovnicím se zásuvnou montáží bez nutnosti přitažení šroubem, samostatné svorkovnice pro připojení chrániče, předlisovaných otvorů pro různé velikosti kabelových žlabů

a možnosti komfortního připojení nahoře, dole i ze stran se rozvodnice řady A300 instalují mimořádně snadno a příjemně. Také zvětšený prostor pro připojení s horní strany u 2, 3 a 4-řadých provedení a časově úsporná zaklapávací technika rámu s DIN lištami značně zjednodušuje a zpříjemňuje práci s touto rozvodnicí.

Speciálně přizpůsobené příslušenství a náhradní díly vytváří z rozvodnice A 300 pružného a spolehlivého partnera jak při renovaci staré zástavby, tak i při výstavbě nové.

Rozvodnice řady A 300

Objednací údaje

20

Rozvodnice pro povrchovou montáž řady A 300

- rychle, jednoduše, bezpečně



Modulů	12	24	36	48
Počet řad	1	2	3	4
Typ (bez dvířek)	A 310SE	A 320SE	A 330SE	A 340SE
vnější rozměry VxŠxH (mm)	245x295x110	385x295x110	510x295x110	635x295x110
objednací číslo	77711	77712	77713	77714
Technické údaje				
maximální výkonová ztráta*	21W	26W	28W	34W
hmotnost	1,2kg	1,8kg	2,3kg	2,8kg
Kovová dvířka	A 368	A 369	A 370	A 371
objednací číslo	31631	31632	31633	31634
Průhledná dvířka	A 360	A 361	A 362	A 363
objednací číslo	31635	31636	31637	31638

* maximální výkonová ztráta při teplotě okolí max. 25°C

Rozvodnice řady A 300

Objednací údaje

Příslušenství a náhradní díly

Popis

Objednací číslo

Typ

Držák kabelů

38483

ZA 300

Spojka rozvodnic

sada 10 ks

62383

ZA 375P10

Svorkovnice N

6 x 16mm², šroubovací
21 x 1,5 - 4 mm², zásuvné

38504

ZK 521

Svorkovnice PE

6 x 16mm², šroubovací
21 x 1,5 - 4mm², zásuvné

38503

ZK 520

Svorkovnice N/PE

3 + 3 x 16mm², šroubovací
11 + 11 x 1,5 - 4mm², zásuvné

38502

ZK 519

Svorkovnice N-FI

6 x 1,5 - 4 mm², zásuvné

38505

ZK 522

Uzávěr „TIP-in“

barvy bílé

30885

UZ 2

Bezpečnostní zámek

se dvěma klíči

30870

UZ 1

Připojovací svorka N/PE

35mm²

64795

ZK 195

Zaslepovací krytky pro 12 modulů

bílá RAL 9016, lámací, sada 5 ks

62385

ZA 3P5



AT / U

Distribuční rozvodnice



řada AT ... pro povrchovou montáž
řada U ... pro zapuštěnou montáž

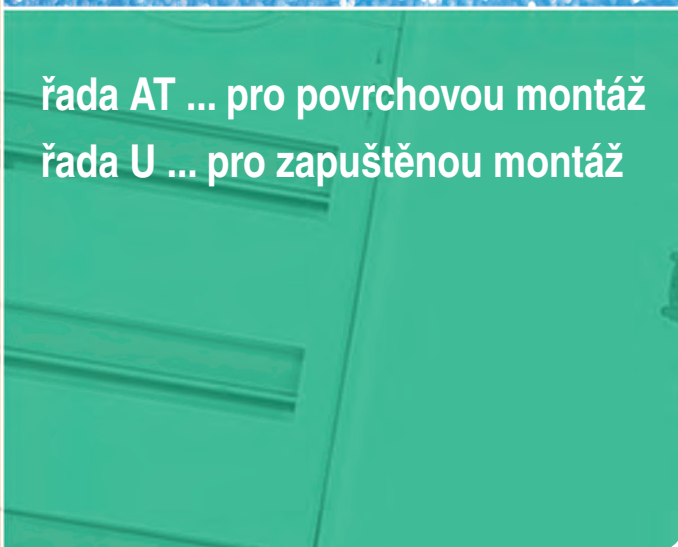



Distribuční rozvodnice řady AT / U

Popis vlastností

Distribuční rozvodnice se vzdáleností 125mm nebo 150mm mezi řadami



- krytí IP 43 - montáž na povrch, IP 31 - zapuštěná montáž (s výjimkou U42FPT)
- 
-  (s výjimkou U 42 FPT)
- jmenovitý proud $I_N = 125A$
- rozvodnice podle ČSN EN 60439-3, ČSN IEC 695-2-3, ČSN 332312:85, ČSN EN 50298:99, ČSN 357030:72, DIN VDE 0660/T500, DIN 43870
- montáž do hořlavých podkladů B, C1, C2, C3
- možnosti montáže:
 - zapuštěná, typové značení U...
 - na povrch, typové značení AT...
 - do dutých stěn, typové značení U... s pomocí ZKV200P4 - příslušenství str. 35
- barva RAL 9016 - bílá
- dvířka a skříň jsou vyrobeny z ocelového plechu tloušťky 1 mm
- od jednotkové šířky 3 jsou dvířka dvoukřídlá
- otevírání dvířek do úhlu 130°
- kryty přístrojů v prostoru pro přístroje s výřezy 45 mm, v prostoru pro svorkovnice nebo montážní rám bez výřezů
- na každou jednotku šířky je na horní straně typů AT membránová příruba pro vstup kabelů (při připojení i ze spodní strany je nutno příruby objednat zvlášť, viz. příslušenství str. 35, ZB43)
- vzdálenost mezi lištami 125mm nebo 150mm (dle typu)
- hřebeny pro uchycení a odlehčení tahu kabelů
- zásuvné svorkovnice N/PE
- svorkovnici N-FI lze objednat samostatně, viz. příslušenství str. 35
- kryt přístrojů s plombovatelnými šroubovými uzávěry
- popisovací samolepící štítky pro označování okruhů

Distribuční rozvodnice řady AT / U

Možnosti montáže

24

Distribuční rozvodnice od firmy ABB Striebel & John

Rozvodnice jsou vyvinuty v úzké spolupráci s elektroinstalatéry a nabízí nová přesvědčivá řešení.

Flexibilita a rychlá montáž pomáhají uživatelům v každodenní práci.

Široká nabídka typů a provedení poskytuje řešení pro veškeré aplikace – pro montáž na povrch, zapuštěnou montáž nebo montáž do dutých stěn a to jak v průmyslových tak i domovních instalacích

Skříňe mají dvojitou izolaci třídy II (s výjimkou U42FPT). Stupeň ochrany vyhovuje IP 31 nebo IP 43.

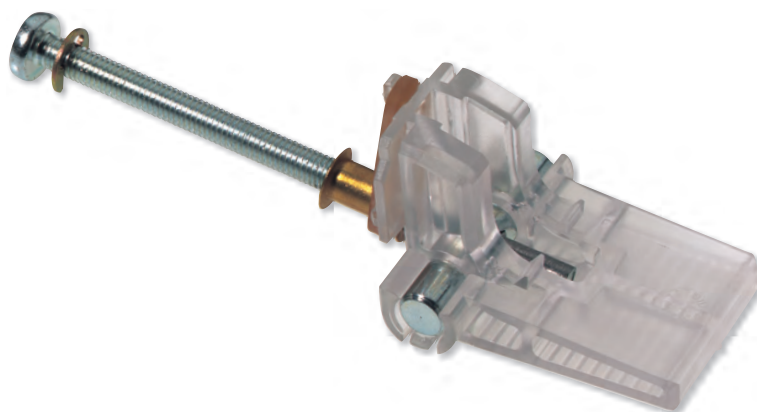

Jedinečné řešení

- pružnost a rychlost při montáži do dutých stěn

Všechny distribuční rozvodnice pro zapuštěnou montáž lze za pomoci montážní sady ZKV200P4 montovat do dutých stěn. Sadu je možno objednat jako příslušenství, viz. str. 35.

Tato metoda montáže nabízená pouze firmou ABB Striebel & John odpovídá svojí funkčností osvědčenému řešení nabízeného u rozvodnic UK 500.

Promyšlené řešení je výhodné nejen pro elektroinstalatéry, ale i pro velkoobchodníky. Ti totiž nemusí mít skladem dva různé typy skříňe, ale jsou schopni dodat jednu skříňku pro dvě aplikace.

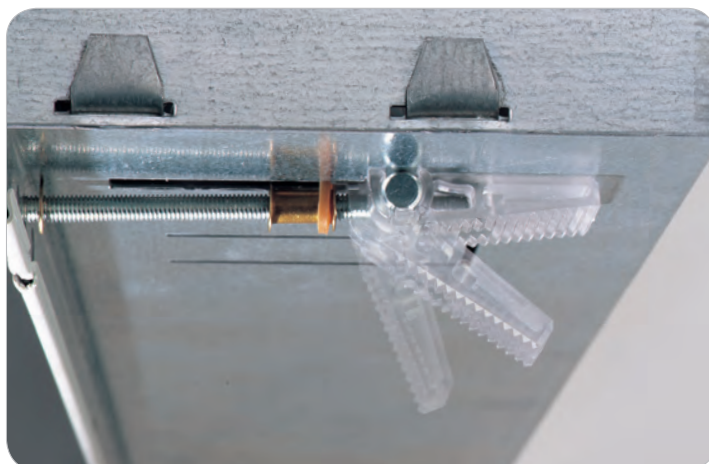

Vložte soupravu ZKV200P4 pro montáž do duté stěny, přitáhněte a je hotovo.

Dokonalost až do podrobností

Distribuční rozvodnice pro montáž na povrch nabízí možnost vstupu kabelů shora, zesponu nebo zezadu. Všechny rozvodnice pro montáž na povrch jsou na horní straně vybaveny jednou, dokonale těsnící, membránovou přírubou na každou jednotkovou šířku pole. Tyto příruby umožňují snadnou a rychlou instalaci kabelů a zároveň zlepšují estetický vzhled.

Při požadavku zapojení kabelů i ze spodní strany rozvodnice jsou na této straně zaslepené otvory pro příruby k vyražení. Membránové příruby se potom objednávají zvlášť jako příslušenství (viz str. 35, příruba ZB43).

Další standardní vlastností jsou hřebenové úchyty kabelů pro eliminaci jejich pnutí na horní i spodní straně skříně, které výrazně zjednodušují instalaci. Hřebeny jsou jak v rozvodnicích pro zapuštěnou tak i pro povrchovou montáž.

Přesvědčivý design

Svémi lehce nakloněnými hranami, jasnou bílou barvou a zajímavým uzamykacím systémem stanovuje tento systém distribučních rozvodnic nové standardy v designu.

Pouze firma ABB Striebel & John nabízí provedení s obrazovým rámečkem pro skříně šířky dvou panelů a výšky čtyř panelů - což je pokračování dobře známé řady „addition line“ u rozvodnic UK 500.

Pro komerční a průmyslové aplikace jsou k dispozici také kontrolní panely jejichž zapojení a konečnou úpravu potiskem si může udělat uživatel sám, nebo ji může objednat u výrobce.



Zabudované úchyty pro eliminaci pnutí vodiče



Zásuvné rychlé svorkovnice N/PE



Kontrolní panel a obrazový rám „addition line“



Lehce zkosené hrany vytváří elegantní a atraktivní design.



Standardně dodávaná membránová příruba na horní straně rozvodnice.

Distribuční rozvodnice řady AT / U

Objednací údaje

26

Distribuční rozvodnice se vzdáleností 125mm mezi řadami

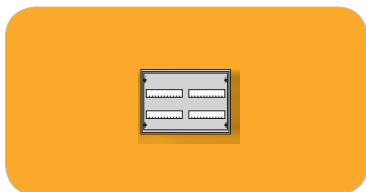

2-řadé rozvodnice

Modulů

48

**AT pro montáž na povrch,
s plnými dvířky, IP 43**

AT 22 E

externí rozměry VxŠxH (mm)
objednací číslo

374 x 574 x 140
71740

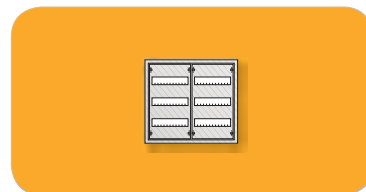

3-řadé rozvodnice

Modulů

72

**U pro zapuštěnou montáž,
s plnými dvířky, IP 31**

U 32

rozměry výklenku VxŠxH (mm)
vnější rozměry krycího rámu (mm)
objednací číslo

534 x 560 x 120
544 x 604 x 27
30100

S průhlednými dvířky

U 32 TE

objednací číslo

71591

**AT pro montáž na povrch,
s plnými dvířky, IP 43**

AT 32

vnější rozměry (mm)
objednací číslo

524 x 574 x 140
30120

S průhlednými dvířky

AT 32 TE

objednací číslo

71584



4-řadé rozvodnice

Modulů

96

**U pro zapuštěnou montáž,
s obrazovým rámem, IP 31
(kartáčovaný hliník)**

U 42 D

rozměry výklenku VxŠxH (mm)
vnější rozměry krycího rámu (mm)
využitelná plocha VxŠxH (mm)
objednací číslo

700 x 575 x 120
716 x 625 x 25
600 x 468
38152



4-řadé rozvodnice

Modulů

96

**U pro zapuštěnou montáž,
s kontrolním panelem, IP 31 (hliník)**

U 42 FPT

(nepotištěné, bez zapojení, s lištami
DIN, avšak bez krytu a svorek N/PE)

rozměry výklenku VxŠxH (mm)
vnější rozměry krycího rámu (mm)
využitelná plocha VxŠxH (mm)
objednací číslo

700 x 575 x 120
716 x 625 x 25
600 x 468
38151

Distribuční rozvodnice řady AT / U

Objednací údaje

Distribuční rozvodnice se vzdáleností 125mm mezi řadami



4-řadé rozvodnice

Modulů	48	96	48 (96)	144
U pro zapuštěnou montáž, s plnými dvířky, IP 31	U 41	U 42	U 42 M	U 43
rozměry výklenku VxŠxH (mm)	684 x 310 x 120	684 x 560 x 120	684 x 560 x 120	684 x 810 x 120
vnější rozměry krycího rámu (mm)	694 x 354 x 27	694 x 604 x 27	694 x 604 x 27	694 x 854 x 27
objednací číslo	30101	30102	30146	30103
S průhlednými dvířky	U 41 TE	U 42 TE		
objednací číslo	71592	71593		
AT pro montáž na povrch, s plnými dvířky, IP 43	AT 41	AT 42	AT 42 M	AT 43
rozměry výklenku VxŠxH (mm)	674 x 324 x 140	674 x 574 x 140	674 x 574 x 140	674 x 824 x 140
objednací číslo	30121	30122	30148	30123
S průhlednými dvířky	AT 41 TE	AT 42 TE		
objednací číslo	71585	71586		



5-řadé rozvodnice

Modulů	60	120	72 (180)
U pro zapuštěnou montáž, s plnými dvířky, IP 31	U 51	U 52	U 52 K
rozměry výklenku VxŠxH (mm)	834 x 310 x 120	834 x 560 x 120	834 x 560 x 120
vnější rozměry krycího rámu (mm)	844 x 354 x 27	844 x 604 x 27	844 x 604 x 27
objednací číslo	30104	30105	30106
S průhlednými dvířky	U 51 TE	U 52 TE	
objednací číslo	71594	71595	
AT pro montáž na povrch, s plnými dvířky, IP 43	AT 51	AT 52	AT 52 K
rozměry výklenku VxŠxH (mm)	824 x 324 x 140	824 x 574 x 140	824 x 574 x 140
objednací číslo	30124	30125	30126
S průhlednými dvířky	AT 51 TE	AT 52 TE	
objednací číslo	71587	71588	

Distribuční rozvodnice řady AT / U

Objednací údaje

28

Distribuční rozvodnice se vzdáleností 125mm mezi řadami

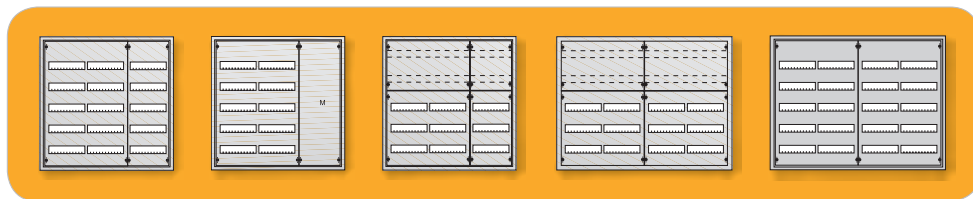

5-řadé rozvodnice

Modulů	180	120 (180)	108 (180)	144 (240)	240
U pro zapuštěnou montáž, s plnými dvířky, IP 31	U 53	U 53 M	U 53 K	U 54 K	U 54 E
rozměry výklenku VxŠxH (mm)	834 x 810 x 120	834 x 810 x 120	834 x 810 x 120	834 x 1060 x 120	834 x 1060 x 120
vnější rozměry krycího rámu (mm)	844 x 854 x 27	844 x 854 x 27	844 x 854 x 27	844 x 1104 x 27	844 x 1104 x 27
objednací číslo	30107	30147	30108	30109	71784
AT pro montáž na povrch, s plnými dvířky, IP 43	AT 53	AT 53 M	AT 53 K	AT 54 K	AT 54 E
vnější rozměry VxŠxH (mm)	824 x 824 x 140	824 x 824 x 140	824 x 824 x 140	824 x 1074 x 140	824 x 1074 x 140
objednací číslo	30127	30149	30128	30129	71748

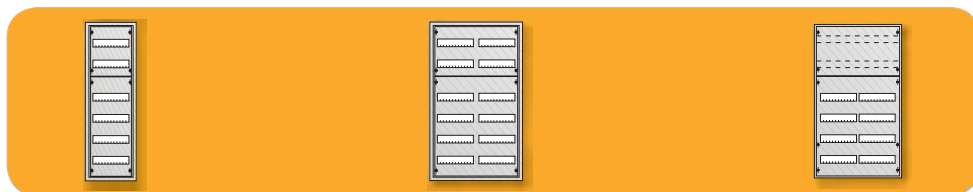

6-řadé rozvodnice

Modulů	72	144	96 (144)
U pro zapuštěnou montáž, s plnými dvířky, IP 31	U 61	U 62	U 62 K
rozměry výklenku VxŠxH (mm)	984 x 310 x 120	984 x 560 x 120	984 x 560 x 120
vnější rozměry krycího rámu (mm)	994 x 354 x 27	994 x 604 x 27	994 x 604 x 27
objednací číslo	30110	30111	30112
S průhlednými dvířky	U 61 TE	U 62 TE	
objednací číslo	71596	71597	
AT pro montáž na povrch, s plnými dvířky, IP 43	AT 61	AT 62	AT 62 K
vnější rozměry VxŠxH (mm)	974 x 324 x 140	974 x 574 x 140	974 x 574 x 140
objednací číslo	30130	30131	30132
S průhlednými dvířky	AT 61 TE	AT 62 TE	
objednací číslo	71589	71590	

Distribuční rozvodnice řady AT / U

Objednací údaje

Distribuční rozvodnice se vzdáleností 125mm mezi řadami

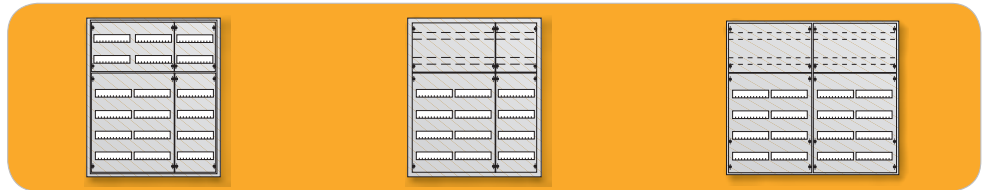

6-řadé rozvodnice

Modulů

**U pro zapuštěnou montáž,
s plnými dvířky, IP 31**

rozměry výklenku VxŠxH (mm)
vnější rozměry krycího rámu (mm)
objednací číslo

216

U 63 E

984 x 810 x 120
994 x 854 x 27
71787

144 (216)

U 63 K

984 x 810 x 120
994 x 854 x 27
30113

192 (288)

U 64 K

984 x 1060 x 120
994 x 1104 x 27
30117

**AT pro montáž na povrch,
s plnými dvířky, IP 43**

vnější rozměry VxŠxH (mm)
objednací číslo

AT 63 E

974 x 824 x 140
71751

AT 63 K

974 x 824 x 140
30133

AT 64 K

974 x 1074 x 140
30137

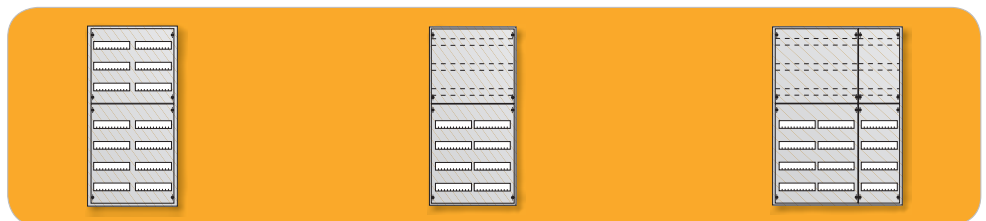

7-řadé rozvodnice

Modulů

**U pro zapuštěnou montáž,
s plnými dvířky, IP 31**

rozměry výklenku VxŠxH (mm)
vnější rozměry krycího rámu (mm)
objednací číslo

168

U 72

1134 x 560 x 120
1144 x 604 x 27
30114

96 (168)

U 72 K

1134 x 560 x 120
1144 x 604 x 27
30115

144 (252)

U 73 K

1134 x 810 x 120
1144 x 854 x 27
30116

**AT pro montáž na povrch,
s plnými dvířky, IP 43**

vnější rozměry VxŠxH (mm)
objednací číslo

AT 72

1124 x 574 x 140
30134

AT 72 K

1124 x 574 x 140
30135

AT 73 K

1124 x 824 x 140
30136

Distribuční rozvodnice řady AT / U

Objednací údaje

30

Distribuční rozvodnice se vzdáleností 150mm mezi řadami

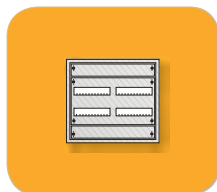

2-řadé rozvodnice

Modulů	48
U pro zapuštěnou montáž, s plnými dvířky, IP 31	U 32 R2
rozměry výklenku VxŠxH (mm)	534 x 560 x 120
vnější rozměry krycího rámu (mm)	544 x 604 x 27
objednací číslo	71707
S průhlednými dvířky	U 32 TR2
objednací číslo	71721
AT pro montáž na povrch, s plnými dvířky, IP 43	AT 32 R2
vnější rozměry (mm)	524 x 574 x 140
objednací číslo	71680
S průhlednými dvířky	AT 32 TR2
objednací číslo	71694

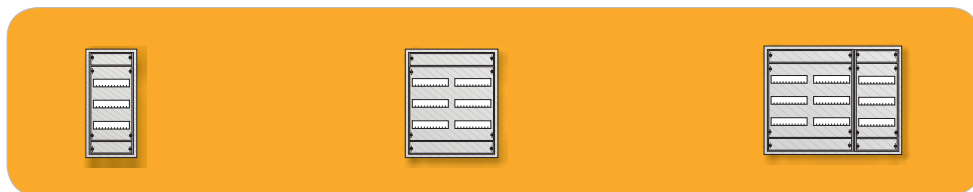

3-řadé rozvodnice

Prostorové jednotky	36	72	108
U pro zapuštěnou montáž, s plnými dvířky, IP 31	U 41 R3	U 42 R3	U 43 R3
rozměry výklenku VxŠxH (mm)	684 x 310 x 120	684 x 560 x 120	684 x 810 x 120
vnější rozměry krycího rámu (mm)	694 x 354 x 27	694 x 604 x 27	694 x 854 x 27
objednací číslo	71708	71709	71710
S průhlednými dvířky	U 41 TR3	U 42 TR3	U 43 TR3
objednací číslo	71722	71723	71724
AT pro montáž na povrch, s plnými dvířky, IP 43	AT 41 R3	AT 42 R3	AT 43 R3
vnější rozměry VxŠxH (mm)	674 x 324 x 140	674 x 574 x 140	674 x 824 x 140
objednací číslo	71681	71682	71683
S průhlednými dvířky	AT 41 TR3	AT 42 TR3	AT 43 TR3
objednací číslo	71695	71696	71697

Distribuční rozvodnice řady AT / U

Objednací údaje

Distribuční rozvodnice se vzdáleností 150mm mezi řadami



4-řadé rozvodnice

Modulů

	48	96	144	192
U pro zapuštěnou montáž, s plnými dvířky, IP 31	U 51 R4	U 52 R4	U 53 R4	U 54 R4
rozměry výklenku VxŠxH (mm)	834 x 310 x 120	834 x 560 x 120	834 x 810 x 120	834 x 1060 x 120
vnější rozměry krycího rámu (mm)	844 x 354 x 27	844 x 604 x 27	844 x 854 x 27	844 x 1104 x 27
objednací číslo	71711	71712	71713	71714
S průhlednými dvířky	U 51 TR4	U 52 TR4	U 53 TR4	U 54 TR4
objednací číslo	71725	71726	71727	71728
AT pro montáž na povrch, s plnými dvířky, IP 43	AT 51 R4	AT 52 R4	AT 53 R4	AT 54 R4
rozměry výklenku VxŠxH (mm)	824 x 324 x 140	824 x 574 x 140	824 x 824 x 140	824 x 1074 x 140
vnější rozměry krycího rámu (mm)	834 x 364 x 27	834 x 614 x 27	834 x 864 x 27	834 x 1114 x 27
objednací číslo	71684	71685	71686	71687
S průhlednými dvířky	AT 51 TR4	AT 52 TR4	AT 53 TR4	AT 54 TR4
objednací číslo	71698	71699	71700	71701

Distribuční rozvodnice řady AT / U

Objednací údaje

32

Distribuční rozvodnice se vzdáleností 150mm mezi řadami

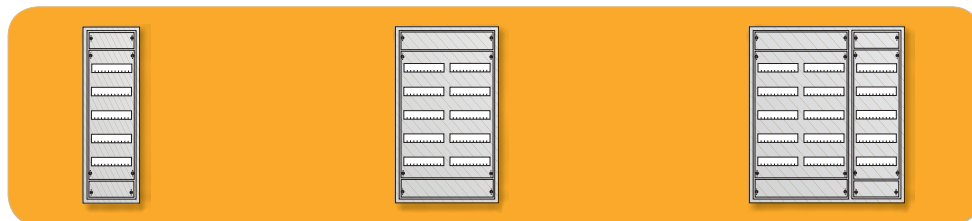

5-řadé rozvodnice

Modulů	60	120	180
U pro zapuštěnou montáž, s plnými dvířky, IP 31 rozměry výklenku VxŠxH (mm) vnější rozměry krycího rámu (mm) objednací číslo	U 61 R5 984 x 310 x 120 994 x 354 x 40 71715	U 62 R5 984 x 560 x 120 994 x 604 x 40 71716	U 63 R5 984 x 810 x 120 994 x 854 x 40 71717
S průhlednými dvířky objednací číslo	U 61 TR5 71729	U 62 TR5 71730	U 63 TR5 71731
AT pro montáž na povrch, s plnými dvířky, IP 43 vnější rozměry VxŠxH (mm) objednací číslo	AT 61 R5 974 x 324 x 140 71688	AT 62 R5 974 x 574 x 140 71689	AT 63 R5 974 x 824 x 140 71690
S průhlednými dvířky objednací číslo	AT 61 TR5 71702	AT 62 TR5 71703	AT 63 TR5 71704



6-řadé rozvodnice

Prostorové jednotky	144	216
U pro zapuštěnou montáž, s plnými dvířky, IP 31 rozměry výklenku VxŠxH (mm) vnější rozměry krycího rámu (mm) objednací číslo	U 72 R6 1134 x 560 x 120 1144 x 604 x 27 71718	U 73 R6 1134 x 810 x 120 1144 x 854 x 27 71719
S průhlednými dvířky objednací číslo	U 72 TR6 71733	U 73 TR6 71734
AT pro montáž na povrch, s plnými dvířky, IP 43 vnější rozměry VxŠxH (mm) objednací číslo	AT 72 R6 1124 x 574 x 140 71691	AT 73 R6 1124 x 824 x 1400 71692
S průhlednými dvířky objednací číslo	AT 72 TR6 71705	AT 73 TR6 71706

Distribuční rozvodnice řady AT / U

Objednací údaje

Příslušenství a náhradní díly



Popis	Objednací číslo	Typ
Standardní zámek součástí dodávky	38478	ZB 113
Bezpečnostní zámek se dvěma klíči	38479	ZB 111
Rozvorová dveřní táhla ve spojení se standardním nebo bezpečnostním zámekem pro AT/U 4... 39586 pro AT/U 5... 39587 pro AT/U 6... 39588 pro AT/U 7... 39589		ZX 456 ZX 457 ZX 458 ZX 459
Montážní sada kliky pro dveřní kliky ve spojení se štítky ZH220 / ZH221 / ZH222	38544	ZH 800
Štítek pro oboustranný pin velikosti 3 nebo 5mm (objednat montážní sadu kliky ZH800)	45700	ZH 220
Ovládací pin oboustranný 3mm 60490 oboustranný 5mm 60491		ZH 130 ZH 131
Klíč oboustranný 3mm 60660 5mm 60661		ZH 160 ZH 161
Štítek pro tříhranný a čtyřhranný ovládací pin (objednat montážní sadu kliky ZH800)	45701	ZH 221
Ovládací pin trojhran 7mm 60492 trojhran 8mm 60493		ZH 132 ZH 133
Ovládací pin čtyřhran 6mm 60494 čtyřhran 7mm 60495 čtyřhran 8mm 60496		ZH 134 ZH 135 ZH 136

Distribuční rozvodnice řady AT / U

Objednací údaje

34

Příslušenství a náhradní díly

Popis	Objednací číslo	Typ
Klíč trojhran 7mm 8mm	60657 60658	ZH 157 ZH 158
Klíč čtyřhran 6mm 7mm 8mm	60662 60663 60664	ZH 162 ZH 163 ZH 164
Klíč univerzální plastový dvoustranný 3/5mm, trojhran 8mm čtyřhran 6/8mm	66091	ZH 91
Štítek pro T rukojeť nebo L rukojeť (objednat montážní sadu klíky ZH800)	45702	ZH 222
Rukojeť T bez zámku se zámkem	60498 60499	ZH 138 ZH 139
Rukojeť L bez zámku se zámkem	60500 60501	ZH 140 ZH 141
Klika výklopná pro zámkové vložky, rukojeť plombovatelná, kompletní včetně příslušenství pro montáž do distribučních rozvodnic	45709	ZH 228
Maketa zámku (namísto zámkové válcové vložky)	60502	ZH 142
Rozvorová dveřní táhla pro uzamykací systémy ZH 120, ZH 121, ZH 122 a ZH 128 pro AT/U 4... pro AT/U 5... pro AT/U 6... pro AT/U 7...	39570 39571 39572 39573	ZX 440 ZX 441 ZX 442 ZX 443

Distribuční rozvodnice řady AT / U

Objednací údaje

35

Príslušenství a náhradní díly

Popis

Objednací číslo

Typ



Sada pro montáž do dutých stěn

pro rozvodnice se zapuštěnou montáží U

62446

ZKV 200P4



Zemnicí sada pro rozvodnice se zapuštěnou montáží

pro přestavbu na třídu ochrany I

38144

ZE 12



Zemnicí sada pro rozvodnice s montáží na povrch

pro přestavbu na třídu ochrany I

38143

ZE 11

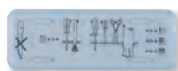

Membránová příruba

pro vstup kabelů ze spodní strany rozvodnic

38183

ZB 43



Svislé dělicí přepážky

pro AT/U 3...

pro AT/U 4...

pro AT/U 5...

pro AT/U 6...

pro AT/U 7...

39069

ZX 69

39070

ZX 70

39071

ZX 71

39072

ZX 72

39073

ZX 73



Zaslepovací krytky pro 12 modulů

šedá RAL 7035 , lámací, sada 5 ks

62384

ZA 1P5



Kapsa na dokumentaci

A4, samolepící, průhledná

A5, samolepící, plná

38227

ZA 6

38228

ZA 5



Závěsy dveří

(1 sada = 2 ks)

62490

ZX 134LR



Uzávěr pro dvoukřídlé dveře

(pro skříně od jednotkové šíře 3 a výše)

39596

ZX 464



Svorkovnice N+PE, s montážními úchytkami

6+6 x 16 mm², šroubovací

21+21 x 1,5-4 mm², zásuvné

38508

ZK 525



Svorkovnice N-FI

6 x 1,5 - 4 mm², zásuvné

38505

ZK 522

Distribuční rozvodnice řady AT / U

Objednací údaje

Příslušenství a náhradní díly

Popis

Objednací číslo

Typ

Kryty pro rozvodnice, se vzdáleností řad 125 mm

typ „AS...“ s výřezy pro modulární přístroje

typ „AG...“ bez výřezů (plný kryt)

Kryty v šířce 1 panelu

s rychloupínacími šrouby (otočení o 90°) a možností zaplombování, rukojeť pro snadnou manipulaci

150 x 250 mm, bez výřezu
150 x 250 mm, s výřezem

62801 **AG 11**
62802 **AS 11**

300 x 250 mm, bez výřezů
300 x 250 mm, s výřezy

62803 **AG 12**
62804 **AS 12**

450 x 250 mm, bez výřezů
450 x 250 mm, s výřezy

62805 **AG 13**
62806 **AS 13**

600 x 250 mm, bez výřezů
600 x 250 mm, s výřezy

62807 **AG 14**
62808 **AS 14**

750 x 250 mm, bez výřezů
750 x 250 mm, s výřezy

62809 **AG 15**
62810 **AS 15**

Kryty v šířce 2 panelů

s rychloupínacími šrouby (otočení o 90°) a možností zaplombování, rukojeť pro snadnou manipulaci

150 x 500 mm, bez výřezů
150 x 500 mm, s výřezy

62811 **AG 21**
62812 **AS 21**

300 x 500 mm, bez výřezů
300 x 500 mm, s výřezy

62813 **AG 22**
62814 **AS 22**

450 x 500 mm, bez výřezů
450 x 500 mm, s výřezy

62815 **AG 23**
62816 **AS 23**

600 x 500 mm, bez výřezů
600 x 500 mm, s výřezy

62817 **AG 24**
62818 **AS 24**

750 x 500 mm, bez výřezů
750 x 500 mm, s výřezy

62819 **AG 25**
62820 **AS 25**

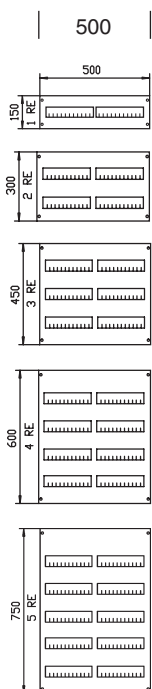
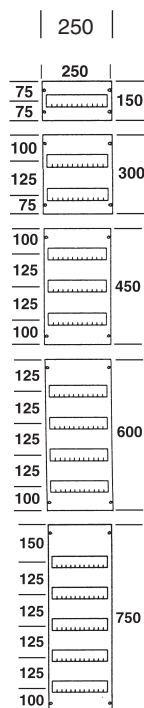

Distribuční rozvodnice řady AT / U

Objednací údaje

Příslušenství a náhradní díly

Popis

Objednací číslo

Typ

Kryty pro rozvodnice, se vzdáleností řad 150 mm

typ „AS...“ s výřezy pro modulární přístroje

typ „AG...“ bez výřezů (plný kryt)

Kryty v šířce 1 panelu

s rychloupínacími šrouby (otočení o 90°) a možností zaplombování, rukojeť pro snadnou manipulaci

75x250 mm, bez výřezu

70387

AH 1

300x250 mm, s výřezy

62832

AS 212

450x250 mm, s výřezy

62834

AS 213

600x250 mm, s výřezy

62836

AS 214

750x250 mm, s výřezy

62838

AS 215

Kryty v šířce 2 panelů

s rychloupínacími šrouby (otočení o 90°) a možností zaplombování, rukojeť pro snadnou manipulaci

75x250 mm, bez výřezu

70388

AH 2

300x250 mm, s výřezy

62840

AS 222

450x250 mm, s výřezy

62842

AS 223

600x250 mm, s výřezy

62844

AS 224

750x250 mm, s výřezy

62846

AS 225

250

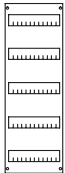
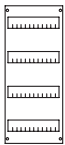
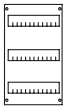

500

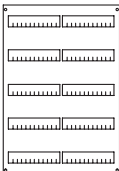
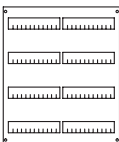
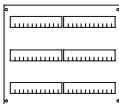
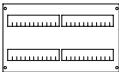

Distribuční rozvodnice řady AT / U

Technické údaje

Popis rozvodnice

1. Skříň rozvodnice je vyrobena z ocelového plechu tloušťky 1mm s vrstvou bílé práškové barvy odstínu RAL 9016. Vysoké stability a mechanické pevnosti skříně je dosaženo složitou metodou ohýbání.
2. Požadované třídy izolace II je dosaženo vkládáním plastových izolačních profilů.
3. Do skříně se vkládá další plastová zadní stěna, která přispívá k udržení požadované třídy izolace.
4. Dvířka jsou vyrobena z ocelového plechu tloušťky 1mm s vrstvou bílé práškové barvy odstínu RAL 9016. Spolehlivé funkce a stability je dosaženo speciálním tvarováním na straně závěsů a na straně uzávěru.
5. Díky speciálním závěsům lze snadno zaměnit směr otevírání dvířek z pravého na levé a obráceně.
6. Standardně dodávaný zámek je nového provedení a zajišťuje bezpečné uzavření skříně. Jako příslušenství je možno objednat dalších několik typů zámků a rukojetí pro každou aplikaci.
7. Přírubové otvory na horní straně skřínky jsou standardně vybaveny membránovými přírubami pro vstup kabelů.
8. Skříň obsahuje dostatečný přípojovací prostor, který je optimálně vymezen držáky.
9. Pro případ zapojení vodičů ze spodní strany jsou na této straně skřínky zaslepené otvory pro příruby. Příruby se potom objednávají samostatně.

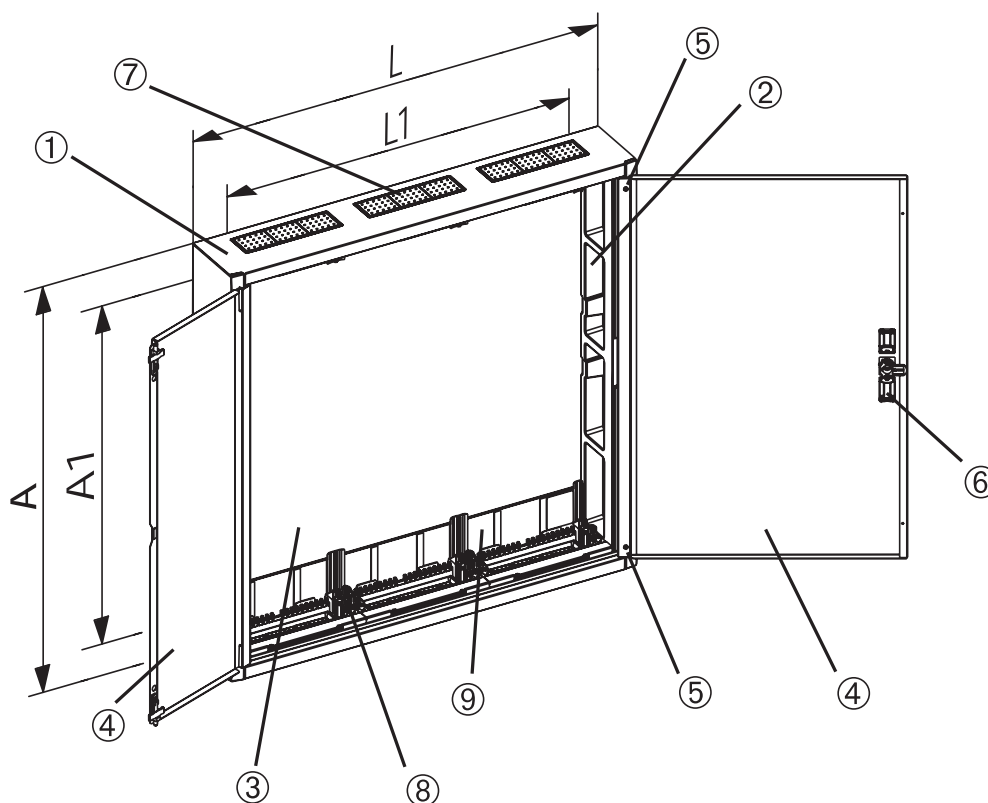

Vnější rozměry a vzdálenosti montážních otvorů

Typ	A	L	A ₁	L ₁	Typ	A	L	A ₁	L ₁	Typ	A	L	A ₁	L ₁
AT 32	524	574	385	417	AT 52	824	574	685	417	AT 63	974	824	835	667
AT 41	674	324	535	167	AT 53	824	824	685	667	AT 64	974	1074	835	917
AT 42	674	574	535	417	AT 54	824	1074	685	917	AT 72	1124	574	985	417
AT 43	674	824	535	667	AT 61	974	324	835	167	AT 73	1124	824	985	667
AT 51	824	324	685	167	AT 62	974	574	835	417					

Distribuční rozvodnice řady AT / U

Technické údaje

Hmotnosti, maximální výkonové ztráty, rozměry

Provedení pro zapuštěnou montáž (U...), s dvířky

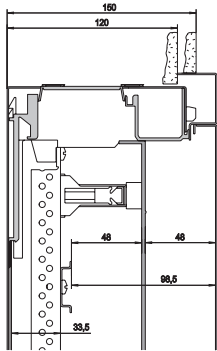

Modul s lištami

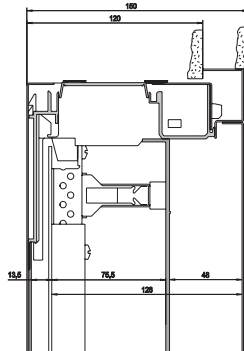

Modul s panelem

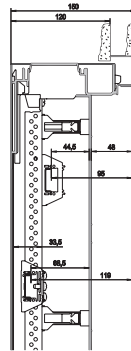

Modul svorkovnic

Typ	Hmotnost [kg]	Výkonová ztráta [W]
U 32	13.5	50
U 32 R2	13.5	50
U 41	10.5	36
U 41 R3	10.5	36
U 42	15.5	60
U 42 R3	15.5	60
U 42 D	16.5	60
U 42 FPT	17.0	60
U 42 M	18.5	60
U 43	22.5	80
U 43 R3	22.5	80
U 51	12.5	43
U 51 R3	12.5	43
U 52	18.5	69
U 52 R3	18.5	69
U 52 K	18.5	69
U 53	26.5	93
U 53 R4	26.5	93
U 53 M	29.0	93
U 53 K	26.0	93
U 54	37.5	120
U 54 K	32.5	120
U 61	14.5	50
U 61 R5	14.5	50
U 62	22.0	80
U 62 R5	22.0	80
U 62 K	22.0	80
U 63 E	30.5	110
U 63 R5	30.5	110
U 63 K	30.5	110
U 64 K	38.0	137
U 72	25.0	89
U 72 R6	25.0	89
U 72 K	25.0	89
U 73 R6	35.0	125
U 73 K	35.0	125

Provedení pro montáž na povrch (AT...), s dvířky

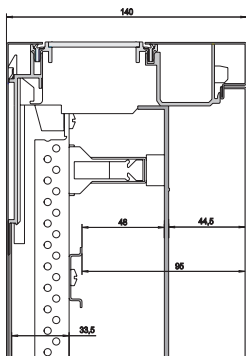

Modul s lištami

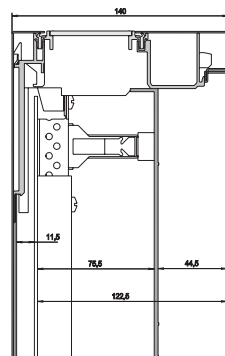

Modul s panelem

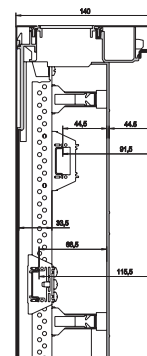

Modul svorkovnic

Typ	Hmotnost [kg]	Výkonová ztráta [W]
AT 22 E	9.5	40
AT 32	12.5	60
AT 32 R2	12.5	60
AT 41	9.5	48
AT 41 R3	9.5	48
AT 42	15.0	73
AT 42 M	17.5	73
AT 43	21.5	96
AT 43 R3	21.5	96
AT 51	11.5	58
AT 51 R4	11.5	58
AT 52	17.0	85
AT 52 R4	17.0	85
AT 52 K	17.5	85
AT 53	25.0	120
AT 53 R4	25.0	120
AT 53 M	28.0	120
AT 53 K	25.0	120
AT 54 E	31.0	140
AT 54 K	31.0	140
AT 61	13.5	68
AT 61 R5	13.5	68
AT 62	21.0	100
AT 62 R5	21.0	100
AT 62 K	20.5	100
AT 63 E	29.0	130
AT 63 K	29.0	130
AT 64 K	36.0	176
AT 72	23.5	111
AT 72 R6	23.5	111
AT 72 K	23.5	111
AT 73 R6	33.5	153
AT 73 K	33.5	153



ABB s.r.o., organizační jednotka Brno
Heršpická (AP), přístroje NN

Heršpická 13
619 00 Brno

tel.: 543 145 457

fax: 543 243 489

e-mail: jiri.mynar@cz.abb.com

http: [//www.abb.cz](http://www.abb.cz)