

Univerzální plastové rozvodnice s vysokým krytím IP66 řada GEMINI

ABB/NN 11/04CZ_10/05



Přístroje nízkého napětí

ABB

Obsah:

Objednací údaje

tabulka pro rychlý výběr	4
základní skříň	6
součásti pro automatizaci	10
součásti pro distribuci a smíšené aplikace	14
společné příslušenství	20
vzorové příklady objednání	24

Technické informace

technické parametry	27
odolnost vůči působení chemických látek	27
montážní vzdálenosti	28

Rozměrové výkresy

základní skříň	30
součásti pro automatizaci	33
součásti pro distribuci a smíšené aplikace	34
společné příslušenství	38

Objednací údaje

Tabulka pro rychlý výběr

4

Základní skříňe

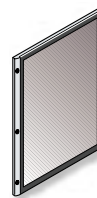
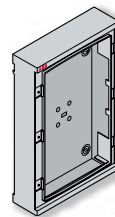
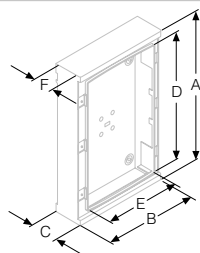

Velikost	Počet instalovatelných modulů DIN (mod. x řada)	Počet vertikálních modulů (v=150 mm)	Vnější rozměry			Vnitřní rozměry			Skříňka bez dveřík	Dvířka	
			A	B	C	D	E	F		průhledná	plná
1	24 (12x2)	2	400	335	210	300	250	180	1SL0221A00	1SL0241A00	1SL0231A00
2	54 (18x3)	3	550	460	260	450	375	230	1SL0222A00	1SL0242A00	1SL0232A00
3	72 (18x4)	4	700	460	260	600	375	230	1SL0223A00	1SL0243A00	1SL0233A00
4	96 (24x4)	4	700	590	260	600	500	230	1SL0224A00	1SL0244A00	1SL0234A00
5	120 (24x5)	5	855	590	360	750	500	330	1SL0225A00	1SL0245A00	1SL0235A00
6	216 (36x6)	6	1005	840	360	900	750	330	1SL0226A00	1SL0246A00	1SL0236A00

Společné příslušenství

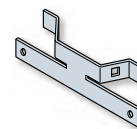
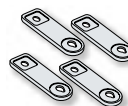

Velikost	Zámek s rukojetí a kodovaným klíčem	Zámek s trojhranem	Zámek s čtyřhranem	Konzoly pro zavěšení	Sada pro montáž na sloup
1					1SL0343A00
2					1SL0344A00
3					1SL0344A00
4	1SL0340A00	1SL0341A00	1SL0339A00	1SL0342A00	1SL0345A00
5					1SL0345A00
6					1SL0346A00

Objednací údaje

Tabulka pro rychlý výběr

Součásti pro automatizaci

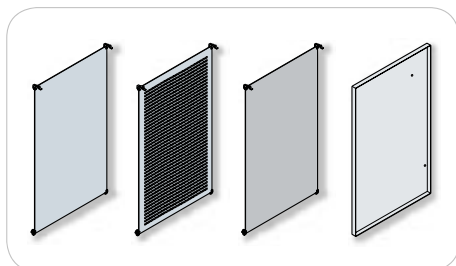

Montážní deska

Vnitřní dvířka

kov plná kov perforov. plast plná

1SL0259A00	1SL0275A00	1SL0267A00	1SL0251A00
1SL0260A00	1SL0276A00	1SL0268A00	1SL0252A00
1SL0261A00	1SL0277A00	1SL0269A00	1SL0253A00
1SL0262A00	1SL0278A00	1SL0270A00	1SL0254A00
1SL0263A00	1SL0279A00	1SL0271A00	1SL0255A00
1SL0264A00	1SL0280A00	1SL0272A00	1SL0256A00

Součásti pro distribuci a smíšené aplikace

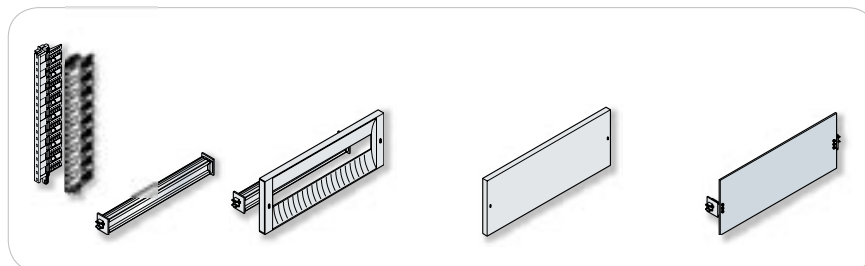

Vertikální nosníky

Lišta DIN oboustranná

Sada pro modulární přístroje

Plný kryt

Částečná montážní deska

V=150 mm V=225 mm V=75 mm V=150 mm V=300mm V=150 mm V=300 mm

1SL0283A00	1SL0290A00	1SL0307A00	-	1SL0318A00	1SL0324A00	1SL0330A00	1SL0296A00	-
1SL0284A00	1SL0291A00	1SL0308A00	1SL0313A00	1SL0319A00	1SL0325A00	1SL0331A00	1SL0297A00	1SL0302A00
1SL0285A00	1SL0291A00	1SL0308A00	1SL0313A00	1SL0319A00	1SL0325A00	1SL0331A00	1SL0297A00	1SL0302A00
1SL0285A00	1SL0292A00	1SL0309A00	1SL0314A00	1SL0320A00	1SL0326A00	1SL0332A00	1SL0298A00	1SL0303A00
1SL0286A00	1SL0292A00	1SL0309A00	1SL0314A00	1SL0320A00	1SL0326A00	1SL0332A00	1SL0298A00	1SL0303A00
1SL0287A00	1SL0293A00	1SL0310A00	1SL0315A00	1SL0321A00	1SL0327A00	1SL0333A00	1SL0299A00	1SL0304A00

Příslušenství pro automatizaci



Velikost

Perforované žláby

Úchytky Fix-O-Rapid

plast plná

1		
2		
3		
4	viz strana 13	viz strana 13
5		
6		

Příslušenství pro distribuci a smíšené aplikace

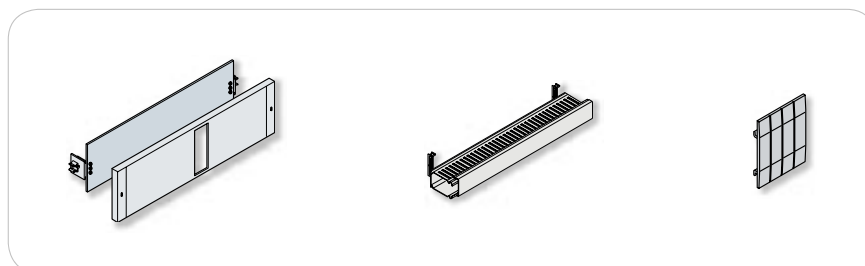

Sada pro jističe Tmax

Sada s vodičovým žlabem

Kryty modulů RAL 7035

V=150 mm V=300 mm 25x60 mm 40x60 mm

-	-	1SL0353A00	1SL0360A00	
1SL0336A00	1SL0370A00	1SL0354A00	1SL0361A00	
1SL0336A00	1SL0370A00	1SL0354A00	1SL0361A00	
1SL0337A00	1SL0371A00	1SL0355A00	1SL0362A00	
1SL0337A00	1SL0371A00	1SL0355A00	1SL0362A00	12863
1SL0338A00	1SL0372A00	1SL0356A00	1SL0363A00	

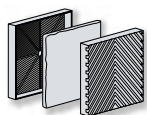

Ventilační sada

1SL0350A00



Antikondenzační sada

1SL0351A00

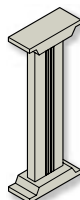

Podstavec

1SL0352A00

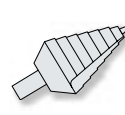

Univerzální fréza

12894



Plastová podpěra

12851

základní skříň
automatizace
distribuce
příslušenství



Charakteristiky



ochrana

- ▶ IP66 (IEC EN 60529)
třída izolace II



pevnost

- ▶ Termoplastový materiál vstříkovaný souběžně do formy.
Odolnost vůči nadměrnému teplu a ohni až do teploty 750°C IEC EN 60695-2-1.
Stupeň odolnosti vůči vnějším mechanickým nárazům IK 10 (20 Joulů) IEC EN 50102.
Ochrana vůči působení chemických a atmosférických vlivů (voda, solné roztoky, kyseliny, zásady, minerální oleje, ultrafialové záření).
Provozní teplota: -25°C až + 100°C.



výkonnostní parametry

- ▶ Jmenovitý trvalý proud do 400 A.
Jmenovité provozní napětí do 690 V.



rozměry

- ▶ 6 velikostí skříní od 335x400x210 mm do 840x1005x360 mm (š x v x h, vnější rozměry).
24-216 modulů DIN.



snadnost instalace

- ▶ Montáž všech prvků bez použití nářadí.



kvalita a životní prostředí

- ▶ Shoda s mezinárodními referenčními normami EN 50298, EN 60670, EN 60439-1.
Značka IMQ v souladu s normou EN 50298.
100% recyklovatelnost.



Objednací údaje

Základní skříň

V základní konfiguraci sestávají rozvodnice Gemini ze skříní v šesti různých velikostech, od 335x400x210 mm do 840x1005x360 mm (š x v x h = vnější rozměry), s plnými nebo průhlednými předními dvířky.

U obou verzí se dvířka objednávají samostatně a jsou zaměnitelná na levou či pravou stranu, se zavěšením na

závěsy. Dvířka se otvírají pod úhlem větším než 180°, což velmi usnadňuje práce uvnitř rozvodnice. Těsnění po obvodu dvířek zaručuje krytí IP66. Přístup do rozvodnice je chráněn standardními zámkami na 3mm dvojitý klíč, které je možno vyměnit za další zámkové mechanismy jiného typu, dodávané jako příslušenství.

Skříňky a dveře se objednávají samostatně. Tímto způsobem je možné pružněji reagovat na požadavky zákazníků a přitom neskladovat velký objem a hodnotu zboží. Výhodou je také instalace dvířek až po kompletním osazení a zapojení rozvodnice, takže dvířka během těchto prací nepřekážejí. Navíc jsou dvířka vždy zabalena samostatně

a jsou tak chráněna proti možnému poškození, až do okamžiku dokončení všech prací uvnitř rozvodnice.

Krytky montážních otvorů pro zajištění odpovídajícího krytí IP66 a dvojitě izolace pro nástěnnou montáž jsou spolu s návodem k použití součástí dodávky. Standardně je také dodáván klíč vhodný na tři typy zámků.



1SLC885013F0001

Dvířka skříní Gemini se dají otvírat pod úhlem větším než 180°. Tím se zajistí snadný přístup k zařízení instalovanému uvnitř skříně.



1SLC885013F0001

Pro instalaci není třeba používat žádné nástroje. Dvířka jsou zavěšena na speciální závěsné čepy a jsou stranově zaměnitelná.

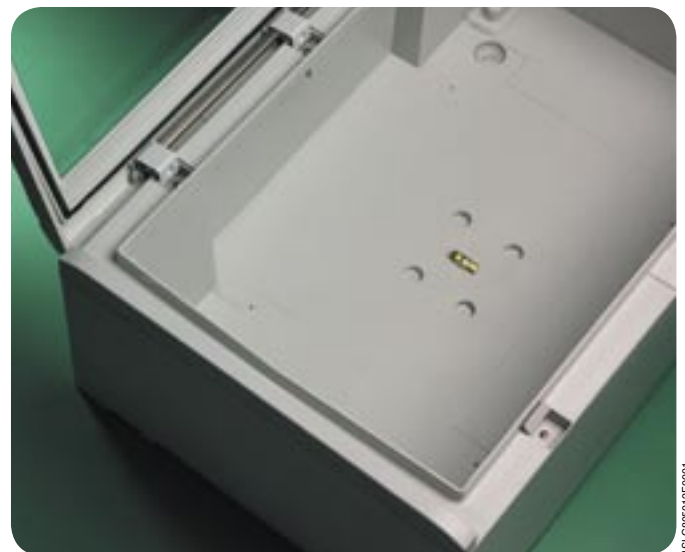

1SLC885013F0001

Speciální uspořádání vnitřního obvodu skříně zajišťuje další ochranu proti průniku vody. Skříňka je dodávána spolu s vodováhou.

Objednací údaje

Základní skříňe

8

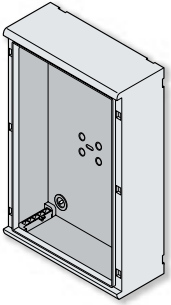

Skříňe bez dvířek

- dodávány v 6 velikostech
- plná nebo průhledná dvířka se objednávají samostatně
- montáž dvířek je možná na obě strany skříňky, to znamená jak pravé, tak i levé otvírání
- upevnění na stěnu pomocí interních otvorů nebo zavěšení na konzoly dodávané jako příslušenství
- barva šedá, odstín RAL 7035

Velikost	Vnější rozměry šxvxh (mm)	Vnitřní rozměry šxvxh (mm)	Max. počet DIN mod.	Počet vert. mod. (V=150 mm)	Objednací číslo	Balící jednotka/ balení ks
1	335x400x210	250x300x180	24 (12x2)	2	1SL0221A00	1/1
2	460x550x260	375x450x230	54 (18x3)	3	1SL0222A00	1/1
3	460x700x260	375x600x230	72 (18x4)	4	1SL0223A00	1/1
4	590x700x260	500x600x230	96 (24x4)	4	1SL0224A00	1/1
5	590x855x360	500x750x330	120 (24x5)	5	1SL0225A00	1/1
6	840x1005x360	750x900x330	216 (36x6)	6	1SL0226A00	1/1

Objednací údaje

Základní skříň

Samostatně dodávaná dvířka

- dvířka jsou samostatně zabalena a z přední strany ještě kryta snímatelnou ochrannou fólií
- otvírání dvířek pod úhlem větším než 180°
- dvířka dodávána se dvěma standardními zámky na oboustranný klíč 3mm (3 zámky pro velikost skříní 5 a 6), které je možno zaměnit za zámky s rukojetí a kódovaným klíče nebo zámky s trojhranem / čtyřhranem (standardně dodávaný trojitý klíč je vhodný pro použití u tří typů zámků).

Dvířka plná

Velikost	Vnější rozměry skřínky šxvxh (mm)	Objednací číslo	Balící jednotka/ balení ks
1	335x400x210	1SL0231A00	1/1
2	460x550x260	1SL0232A00	1/1
3	460x700x260	1SL0233A00	1/1
4	590x700x260	1SL0234A00	1/1
5	590x855x360	1SL0235A00	1/1
6	840x1005x360	1SL0236A00	1/1

Dvířka průhledná

Velikost	Vnější rozměry skřínky šxvxh (mm)	Objednací číslo	Balící jednotka/ balení ks
1	335x400x210	1SL0241A00	1/1
2	460x550x260	1SL0242A00	1/1
3	460x700x260	1SL0243A00	1/1
4	590x700x260	1SL0244A00	1/1
5	590x855x360	1SL0245A00	1/1
6	840x1005x360	1SL0246A00	1/1



základní skříň

automatizace

distribuce

příslušenství



Objednací údaje

Součásti pro automatizaci

Rozvodnice Gemini jsou navrženy tak, aby stoprocentně vyhovovaly nízkonapěťovým prvkům pro regulaci a monitorování.

Tyto aplikace mohou být vybaveny rovněž modulárními přístroji a ovládacími a signalizačními prvky, z nichž je možno vytvořit opravdový integrovaný automatizační systém.

Pokud se rozhodneme pro skříň Gemini k zabudování řídicího a monitorovacího zařízení, pak je možno vy-

brat nejen skříňku a dvířka potřebné velikosti, ale také montážní desku v jedné z uvedených tří verzí.

Po osazení přístroji a zapojení se na montážní desku nasadí speciální stavitelné nožky a háčky, které umožní vložit hotovou montážní desku dovnitř skříně až do 7 různých hloubek. V každé z těchto hloubek je možné ještě jemné nastavení do tří dalších nastavovacích úrovní. K této práci nepotřebujeme žádný nástroj. K ukončení

práce je možné instalovat vnitřní dvířka (oboustranná a z izolačního materiálu), která zaručí krytí IP40 pro případ, jsou-li vnější dvířka rozváděče otevřena.

Pro tuto práci také není třeba žádných nástrojů. Vnitřní dvířka je možné osadit ovládacími a signálními prvky.



1SLC805015F0001



1SLC805017F0001

Upevňovací háčky a nožky dodané pro skříň ve standardní verzi se nasadí bez nutnosti použití nástroje. Takto je možno instalovat základovou desku dovnitř skříně až v sedmi různých hloubkách. Jemné nastavení je pak možno provést v dalších třech polohách.



1SLC805016F0001



1SLC805018F0001

Vnitřní dvířka zajistí krytí IP40 pro případ, že vnější dvířka rozvodnice jsou otevřena.



1SLC805021F0001

Montážní deska se západkově uchytí uvnitř skřínky.



1SLC805020F0001

Příklad konfigurace rozváděče pro automatizační aplikaci. Na desku jsou instalovány některé řídicí prvky a ochrany. Vnitřní dvířka jsou osazena ovládacími a signálními prvky.

Objednací údaje

Součásti pro automatizaci

12

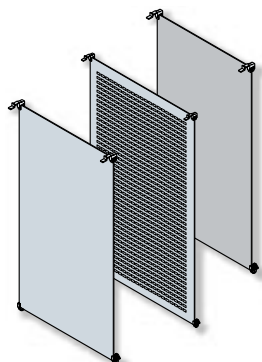

Montážní desky

- dodávány ve třech provedeních, kovové plné nebo perforované a plastové plné
- umístění ve 3 různých hloubkách u velikosti 1, ve 4 různých hloubkách u velikostí 2-3-4 a v 7 různých hloubkách u velikostí 5-6 (nastavení s odstupem po 30 mm)
- dodávka s nožkami a stavitelnými háčky, které umožňují jemné nastavení ve třech dalších pozicích (s odstupem po 7,5 mm)
- uchycení na západku

Velikost rozvodnice	Objednací číslo			Balící jednotka/balení ks
	kovová plná	kovová perforovaná	plastová plná	
1	1SL0259A00	1SL0275A00	1SL0267A00	1/6
2	1SL0260A00	1SL0276A00	1SL0268A00	1/6
3	1SL0261A00	1SL0277A00	1SL0269A00	1/4
4	1SL0262A00	1SL0278A00	1SL0270A00	1/4
5	1SL0263A00	1SL0279A00	1SL0271A00	1/4
6	1SL0264A00	1SL0280A00	1SL0272A00	1/2

Montážní sada desky **NOVÉ**

Sada obsahuje komponenty pro uchycení montážní desky přímo na vnitřní zadní stěnu rozvodnice. Toto uchycení neumožňuje nastavit hloubku montážní desky, poskytuje však nejvíce prostoru uvnitř skříně.

Velikost rozvodnice	Objednací číslo	Balící jednotka/balení ks
1...6	1SL0383A00	1/10

Vnitřní dvířka

- dodávány pro skříně velikosti 2 až 6
- vyrobeny z izolačního materiálu
- krytí IP40 při otevřených vnějších dvířkách rozvodnice
- navrženy tak, aby dvířka bylo možno zavěsit na obě strany skříně
- montáž a upevnění na západku

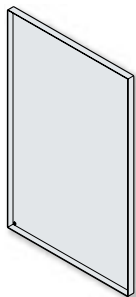

Velikost rozvodnice	Objednací číslo	Balící jednotka/balení ks
1	1SL0251A00 NOVÉ	1/4
2	1SL0252A00	1/4
3	1SL0253A00	1/2
4	1SL0254A00	1/2
5	1SL0255A00	1/2
6	1SL0256A00	1/1

Objednací údaje

Součásti pro automatizaci

Perforované vodičové žlaby

- vyrobeny ze samozhášivého termoplastu (UL94-V0), odolného vůči vysoké teplotě a ohni, až do 960°C (IEC 695-2-1)
- barevný odstín RAL 7035, šedý
- dodávány v provedení s výřezem 8/12 mm nebo 4/6 mm
- drážka na základně pro západkové uchycení do držáku „Fix-O-Rapid“
- dodávány ve standardních délkách 2 m (minimální balení uvedeno v tabulce)

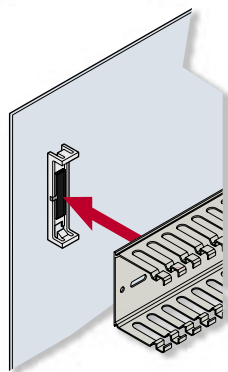
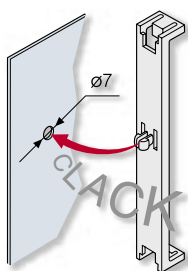
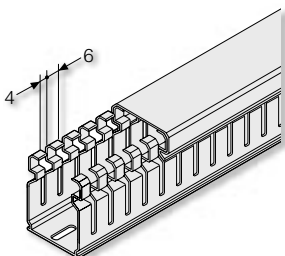
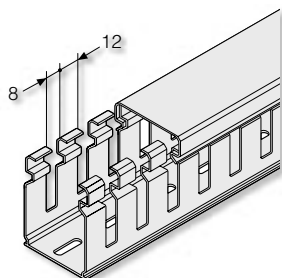

Objednací číslo		Rozměry	Hmotnost	Minimální balení
s výřezem 8/12 mm	s výřezem 4/6 mm	šxv (mm)	(kg/m)	(m)
05 019	05 119	15x17	0.06	46
05 033	05 133	25x30	0.21	58
05 043	05 143	25x40	0.25	48
05 063	05 163	25x60	0.24	34
05 083	05 183	25x80	0.29	28
05 094	05 194	25x100	0.46	20
05 035	05 135	40x30	0.27	40
05 045	05 145	40x40	0.31	30
05 065	05 165	40x60	0.34	22
05 085	05 185	40x80	0.38	36
05 095	05 195	40x100	0.53	28
05 037	05 137	60x30	0.38	52
05 047	05 147	60x40	0.46	40
05 067	05 167	60x60	0.47	32
05 087	05 187	60x80	0.50	24
05 096	05 196	60x100	0.73	20
05 049	05 149	80x40	0.47	32
05 069	05 169	80x60	0.52	24
05 089	05 189	80x80	0.59	16
05 097	05 197	80x100	0.91	14
05 051	05 151	100x40	0.55	24
05 071	05 171	100x60	0.59	20
05 091	05 191	100x80	0.68	16
05 098	05 198	100x100	1.06	8
05 053	05 153	120x40	0.65	20
05 073	05 173	120x60	0.73	14
05 093	05 193	120x80	0.89	12
05 099	05 199	150x100	1.37	8

Úchytka „Fix-O-Rapid“

Prvek pro rychlou montáž a upevnění vodičových žlabů k montážní desce. Po vyvrtání otvoru $\varnothing 7$ mm se tato úchytka západkově upevní do desky. Pro každý úsek vodičového žlabu stačí mít jen dvě tyto úchytky. Úchytka „Fix-O-Rapid“ zajišťuje maximální izolaci, poněvadž nevnaší žádné kovové prvky dovnitř vodičového žlabu.

Pokud zvolíme nesprávný vodičový žlab, je možno jej demontovat a použít verzi s jinou výškou a stejnou šířkou základny.

Objednací číslo	Popis	Balící jednotka/ balení ks
05 270	Rychloupínací prvek pro vodičový žlab, šířka $\varnothing = 25$ mm	20/600
05 272	Rychloupínací prvek pro vodičový žlab, šířka $\varnothing = 40$ mm	20/600
05 274	Rychloupínací prvek pro vodičový žlab, šířka $\varnothing = 60$ mm	20/600
05 276	Rychloupínací prvek pro vodičový žlab, šířka $\varnothing = 80$ mm	20/240
05 278	Rychloupínací prvek pro vodičový žlab, šířka $\varnothing = 100$ mm	20/240
05 280	Rychloupínací prvek pro vodičový žlab, šířka $\varnothing = 120$ mm	20/240
05 282	Rychloupínací prvek pro vodičový žlab, šířka $\varnothing = 150$ mm	20/240

základní skříň
automatizace
distribuce
příslušenství



Objednací údaje

Součásti pro distribuci a smíšené aplikace

V distribučních a smíšených aplikacích je rozvodnice Gemini určena k vybavení jak modulárními přístroji, tak i přístroji pro automatizaci.

Nosným prvkem jsou dva vertikální nosníky mezi které se upevňují moduly dle požadované konfigurace jako jsou: lišty DIN, sady pro modulární přístroje včetně předních krycích panelů s výřezy, moduly částečných montážních desek pro automatizační prvky, moduly pro jističe Tmax včetně předních krycích panelů s výřezy, vodorovné vodičové žlaby a samostatné plné kryty. Všechny komponenty se mezi vertikální nosníky upevňují na západku bez použití nástrojů a je možno je nastavit až do 6 různých instalačních hloubek s odstupem po 12,5 mm a uspořádat do výšek se vzdáleností 75 mm mezi řadami.

Plné nebo vrтанé přední krycí panely chrání před dotykem živých částí. Tyto panely se rovněž uchycují speciálními závěsy na vertikální nosníky a je možné je otevírat jak na levou tak i pravou stranu. Propojovací kabely mezi řadami jsou vloženy do patentovaného žlabu integrovaného do vertikálních nosníků.

Veškeré osazení a zapojení přístrojů lze provést pohodlně na pracovním stole a následně vložit do skříně.



Veškeré mechanické, osazovací a zapojovací práce na rámu a přístrojích je možné provést na pracovním stole a následně vložit do skříně.



Plný nebo vrтанý krycí panel je zavěšen na obou stranách. Popis instalovaných prvků je možno uložit do speciálního prostoru, který je chráněn průhledným odklápacím páskem na krytu.



Oboustranná lišta DIN se speciálními háčky pro uchycení do vertikálních nosníků.



Hloubku jednotlivých modulů je možno nastavit jednoduchým klouzavým pohybem až do 6 různých hloubek.



Upevňovací háčky a patky umožňují západkové upevnění rámu uvnitř skříně.



Vertikální nosníky se zabudovaným vodičovým žlabem patří mezi exkluzivní patenty ABB, které racionalizují cestu vodičů uvnitř rozvodnice.

Objednací údaje

Součásti pro distribuci a smíšené aplikace

Vertikální nosníky

- se zabudovaným vodičovým žlabem (chráněným patentem ABB)
- západkové uchycení všech prvků (odstup 75 mm)
- západkové uložení do skříně
- hloubka instalovaných prvků nastavena s odstupem po 12,5 mm (4 polohy pro vertikální nosníky pro velikost skříně 1, 6 poloh pro zbývající velikosti skříní)

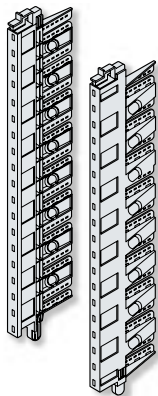

Velikost	Objednací číslo	Balící jednotka/ balení ks
1	1SL0283A00	1/4
2	1SL0284A00	1/4
3	1SL0285A00	1/4
4	1SL0285A00	1/4
5	1SL0286A00	1/2
6	1SL0287A00	1/1

Lišta DIN

- oboustranná verze
- západkové uchycení na vertikální nosníky bez použití nářadí, s nastavitelnou hloubkou
- hloubka nastavitelná po 12,5 mm na vertikálních nosnících
- excentrické umístění montážních držáků umožňuje instalaci do různých hloubek

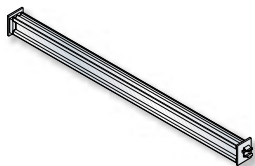

Velikost	Počet modulů na řadu	Objednací číslo	Balící jednotka/ balení ks
1	12	1SL0290A00	1/10
2	18	1SL0291A00	1/10
3	18	1SL0291A00	1/10
4	24	1SL0292A00	1/10
5	24	1SL0292A00	1/10
6	36	1SL0293A00	1/10

Objednací údaje

Součásti pro distribuci a smíšené aplikace

Sady pro modulární přístroje

- kompletní s lištou DIN a předními krycími panely s výřezem 45 mm
- dodávány ve výšce 1 modulu ($v = 150$ mm) a 1+1/2 modulu ($v = 225$ mm, pro velikosti skříní 2-6)
- západkové uchycení na vertikální nosníky bez použití nářadí, s nastavitelnou hloubkou
- hloubka nastavitelná po 12,5 mm na vertikálních nosnících
- západkové upevnění krycích panelů na vertikální nosníky (dle normy musí být pro jejich otevření použito nástroje)
- průhledný odklápěcí pásek s popiskou pro popis okruhů instalovaného zařízení

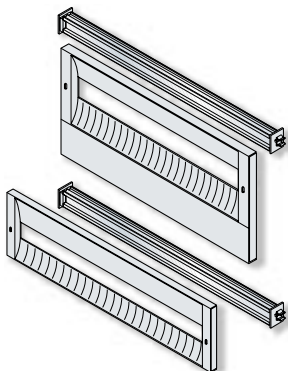

Velikost rozvodnice	Objednací číslo		Balící jednotka/balení ks
	1 modul, $v = 150$ mm	1+1/2modulu, $v = 225$ mm	
1	1SL0307A00	-	1/8
2	1SL0308A00	1SL0313A00	1/8
3	1SL0308A00	1SL0313A00	1/8
4	1SL0309A00	1SL0314A00	1/4
5	1SL0309A00	1SL0314A00	1/4
6	1SL0310A00	1SL0315A00	1/2

Plné krycí panely

- dodávány ve výškách 1/2 modulu ($v = 75$ mm), 1 modul ($v = 150$ mm) a 2 moduly ($v = 300$ mm)
- panely s výškou 150 a 300 mm jsou konstruovány tak, aby je bylo možno zavěsit na obou svislých stranách
- západkové upevnění krycích panelů na vertikální nosníky (dle normy musí být pro jejich otevření použito nástroje)

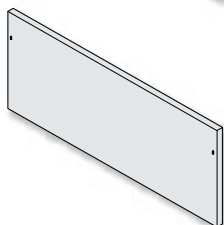
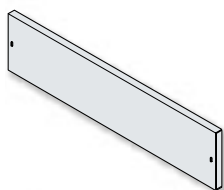
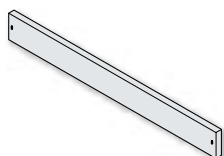

Velikost rozvodnice	Objednací číslo		Balící jednotka/balení ks
	1/2 modulu, $v = 75$ mm		
1	1SL0318A00		1/10
2	1SL0319A00		1/10
3	1SL0319A00		1/10
4	1SL0320A00		1/6
5	1SL0320A00		1/6
6	1SL0321A00		1/4

1 modul, $v = 150$ mm

1	1SL0324A00		1/8
2	1SL0325A00		1/8
3	1SL0325A00		1/8
4	1SL0326A00		1/4
5	1SL0326A00		1/4
6	1SL0327A00		1/4

2 moduly, $v = 300$ mm

1	1SL0330A00		1/6
2	1SL0331A00		1/6
3	1SL0331A00		1/6
4	1SL0332A00		1/4
5	1SL0332A00		1/4
6	1SL0333A00		1/4

Objednací údaje

Součásti pro distribuci a smíšené aplikace

Částečné montážní desky

- dodávány ve výšce 1 modul (v = 150 mm) a 2 moduly (v = 300 mm, pro skříně velikosti 2-6)
- západkové uchycení na vertikální nosníky bez použití nářadí, s nastavitelnou hloubkou
- hloubka nastavitelná po 12,5 mm na vertikálních nosnících
- čelní plně krycí panely se v případě potřeby objednávají samostatně

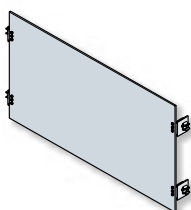
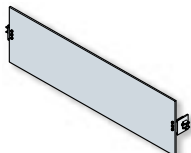

Velikost rozvodnice	Objednací číslo		Balící jednotka/balení ks
	1 modul, v = 150 mm	2 moduly, v = 300 mm	
1	1SL0296A00	-	1/6
2	1SL0297A00	-	1/4
3	1SL0297A00	-	1/4
4	1SL0298A00	-	1/4
5	1SL0298A00	-	1/4
6	1SL0299A00	-	1/2
2 moduly, v = 300 mm			
1	-	-	-
2	1SL0302A00	-	1/4
3	1SL0302A00	-	1/4
4	1SL0303A00	-	1/4
5	1SL0303A00	-	1/4
6	1SL0304A00	-	1/2

Sada pro instalaci kompaktních jističů Tmax

- pro instalaci kompaktních jističů Tmax, v pevné verzi, s přípojovacími svorkami na přední straně
- montážní deska s předvrtanými otvory a předním krycím panelem s výřezem pro přírubu jističe
- západkové upevnění krytů na vertikální nosníky (dle normy musí být pro jejich otevření použito nástroje)
- dodávána pro skříně velikosti 2-6
- verze výšky v=150 mm s vrtanými otvory pro 3-pólové jističe Tmax T1 (včetně nebo bez chráničového bloku), 4-pólové Tmax T1 (včetně nebo bez chráničového bloku), 3-pólové Tmax T2 (včetně nebo bez chráničového bloku), 4-pólové Tmax T2 (bez chráničového bloku)
- verze výšky v=300 mm, s vrtanými otvory pro 4-pólové jističe Tmax T2 (včetně chráničového bloku), 3-pólové Tmax T3 (včetně nebo bez chráničového bloku), 4-pólové Tmax T3 včetně nebo bez chráničového bloku)
- západkové uchycení na vertikální nosníky bez použití nářadí, s nastavitelnou hloubkou
- hloubka nastavitelná po 12,5 mm na vertikálních nosnících

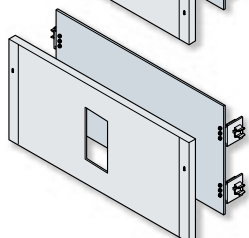
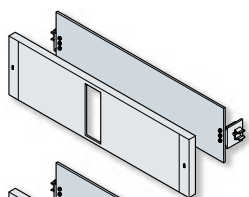

Velikost rozvodnice	Objednací číslo		Balící jednotka/balení ks
	1 modul, v = 150 mm	2 moduly, v = 300 mm	
1	-	-	-
2	1SL0336A00	1SL0370A00	1/4
3	1SL0336A00	1SL0370A00	1/4
4	1SL0337A00	1SL0371A00	1/4
5	1SL0337A00	1SL0371A00	1/4
6	1SL0338A00	1SL0372A00	1/2

Objednací údaje

Součásti pro distribuci a smíšené aplikace

Sada s vodičovým žlabem

- sestává z vodičového žlabu ve velikostech 25x60 mm nebo 40x60 mm (š x v) s výřezem 8/12 mm a úchytek „Fix - O - Rapid“
- západkové uchycení na vertikální nosníky bez použití nářadí, s nastavitelnou hloubkou
- hloubka nastavitelná po 12,5 mm na vertikálních nosnících

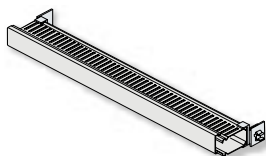

Velikost rozvodnice	Objednací číslo		Balící jednotka/balení ks
	vodičový žlab 25x60 mm	vodičový žlab 40x60 mm	
1	1SL0353A00	1SL0360A00	1/4
2	1SL0354A00	1SL0361A00	1/4
3	1SL0354A00	1SL0361A00	1/4
4	1SL0355A00	1SL0362A00	1/4
5	1SL0355A00	1SL0362A00	1/4
6	1SL0356A00	1SL0363A00	1/4

Úchytky vodičového žlabu na DIN lištu NOVÉ

DIN lišty používané v rozvodnicích jsou oboustranné a umožňují přichytit kabelový žlab přímo na zadní stranu lišty s přístroji pomocí speciálních úchytek. Žlaby pro tuto montáž jsou dodávány v metráži pro individuální přizpůsobení délky.



Objednací číslo	Popis balení ks	Balící jednotka/
05250	Rychloupínací prvek pro vodičový žlab šířky 25 mm na DIN lištu	20/600
05252	Rychloupínací prvek pro vodičový žlab šířky 40 mm na DIN lištu	20/600
05254	Rychloupínací prvek pro vodičový žlab šířky 60 mm na DIN lištu	20/600

Perforované vodičové žlaby NOVÉ

- vyrobeny ze samozhášivého termoplastu (UL94-V0), odolného vůči vysoké teplotě a ohni, až do 960°C (IEC 695-2-1)
- barevný odstín RAL 7035, šedý
- dodávány v provedení s výřezem 8/12 mm nebo 4/6 mm
- drážka na základně pro západkové uchycení do držáku
- dodávány ve standardních délkách 2 m (minimální balení uvedeno v tabulce)

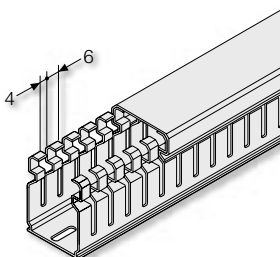
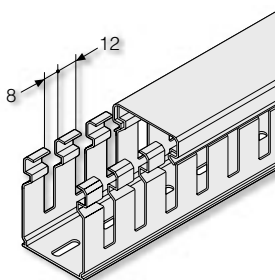

Objednací číslo		Rozměry šxv (mm)	Hmotnost (kg/m)	Minimální balení (m)
s výřezem 8/12 mm	s výřezem 4/6 mm			
05 033	05 133	25x30	0.21	58
05 043	05 143	25x40	0.25	48
05 063	05 163	25x60	0.24	34
05 083	05 183	25x80	0.29	28
05 094	05 194	25x100	0.46	20
05 035	05 135	40x30	0.27	40
05 045	05 145	40x40	0.31	30
05 065	05 165	40x60	0.34	22
05 085	05 185	40x80	0.38	36
05 095	05 195	40x100	0.53	28
05 037	05 137	60x30	0.38	52
05 047	05 147	60x40	0.46	40
05 067	05 167	60x60	0.47	32
05 087	05 187	60x80	0.50	24
05 096	05 196	60x100	0.73	20

základní skříň
automatizace
distribuce
příslušenství



Objednací údaje

Příslušenství

Rozvodnice Gemini pro automatizační a distribuční aplikace jsou vybaveny příslušenstvím, které dále rozšiřuje možnosti použití rozvodnic do různých aplikací. Ventilace a soupravy pro odstraňování kondenzovaných vodních par zvyšují bezpečnost provozovaných zařízení a chrání je proti vlivům tepla a vlhkosti.

Konzoly pro zavěšení, montážní soupravy na sloup nebo podstavec pro upevnění na podlahu obecně usnadňují instalaci. Pro dveře jsou dodávány tři různé typy zámků, jimiž je možné nahradit standardně dodávaný zámek pro dvousstranný klíč. Univerzální dodávaný klíč lze použít na tři typy zámků. Krytky modulů

zakrývají nepoužité moduly na liště DIN a zajišťují krytí IP40 při otevřených předních dveřích skříně (určené pro distribuční a smíšené aplikace).



1SLC86028F0001



1SLC86028F0001

Instalace rozvodnic Gemini na stěnu pomocí konzol pro zavěšení.



1SLC86028F0001

Univerzální dodávaný klíč lze použít na tři typy zámků.



1SLC86028F0001

Standardně dodané zámkové mechanismy lze nahradit verzí s kódovaným klíčem a rukojetí, nebo se trojhrannou a čtyřhrannou vložkou.



1SLC86028F0001

Rozvodnice Gemini je možné montovat také na sloup (viz foto výše) nebo postavit na speciální podstavec (viz obrázek vlevo). Tyto možnosti rozšiřují použití rozvodnic pro každou aplikaci.

Objednací údaje

Příslušenství

Zámky

- jsou dodávány ve třech verzích. S kódovaným klíčem a rukojetí, s trojhranem nebo se čtyřhranem

Objednací číslo	Popis	Balící jednotka/ balení ks
1SL0340A00	zámek s kódovaným klíčem a rukojetí	1/10
1SL0341A00	zámek s trojhranem	1/10
1SL0339A00	zámek se čtyřhranem	1/10

Montážní prvky

- zaručují optimální upevnění rozvodnic na stěnu, na sloup nebo na podlahu

Objednací číslo	Popis	Balící jednotka/ balení ks
1SL0342A00	horizontální nebo vertikální konzoly pro zavěšení	1/10
1SL0343A00	sada pro montáž na sloup, pro rozvodnice velikosti 1	1/4
1SL0344A00	sada pro montáž na sloup, pro rozvodnice velikosti 2-3	1/4
1SL0345A00	sada pro montáž na sloup, pro rozvodnice velikosti 4-5	1/2
1SL0346A00	sada pro montáž na sloup, pro rozvodnice velikosti 6	1/2
1SL0352A00	podstavec pro usazení na podlahu, pro velikosti 1-4	1/1

Estetické kryty

Tyto kryty plní estetickou funkci a jsou určeny pro zakrytí zadní strany rozvodnice v případě, že je viditelná. Například při umístění rozvodnice ve volném prostoru na podstavci.

Velikost rozvodnice	Objednací číslo	Balící jednotka/ balení ks
1	1SL0385A00	1/4
2	1SL0386A00	1/4
3	1SL0387A00	1/2
4	1SL0388A00	1/2

Objednací údaje

Příslušenství

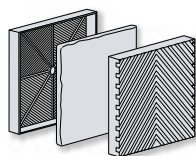

Ventilační sada

- sestávající z plastových mřížek a filtrů pro zajištění ventilace rozváděče
- krytí IP42
- filtr musí být pravidelně čištěn

Objednací číslo	Popis	Balící jednotka/ balení ks
1SL0350A00	ventilační sada	1/1

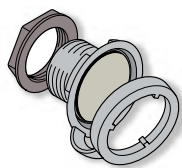

Antikondenzační sada

- sada ze speciálního materiálu, která brání kondenzaci vodních par uvnitř skříně. Obsahuje membránové ventilační prvky **GORE™ MEMBRANE VENTING**
- nepropustnost pro tlakovou vodu: 1 bar
- proudění vzduchu: 68l / h (dp = 70 mbarů)
- pro zajištění odpovídajícího rozptylu vodních par je doporučeno použít 1 soupravu pro velikosti 1-2, 2 soupravy pro velikosti 3-4 a 3 soupravy pro velikosti 5-6. Počet instalovaných souprav závisí na počtu a typu zařízení instalovaných uvnitř rozváděče.
- při použití zůstává zachováno krytí skříní IP 66

Objednací číslo	Popis	Balící jednotka/ balení ks
1SL0351A00	antikondenzační sada	1/6

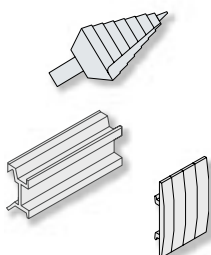

Další příslušenství

Objednací číslo	Popis	Balící jednotka/ balení ks
12894	univerzální fréza	1/30
12863	zaslepovací krytky pro 4 moduly, šedé RAL 7035	50/600
12851	plastová podpora pro instalaci modulárních zařízení a kompaktních jističů do stejné hloubky (šířka 20 modulů, výška 30 mm)	10/60

Objednací údaje

Vzorové příklady objednání

24

Příklady objednávání

Volba prvků pro konfiguraci rozváděčů Gemini závisí na dostupném prostoru a na typu aplikace. Níže jsou uvedeny dva příklady pro každou velikost.

Velikost 1

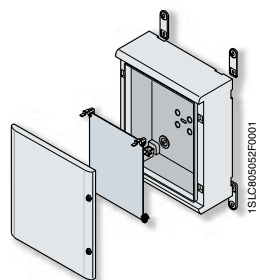
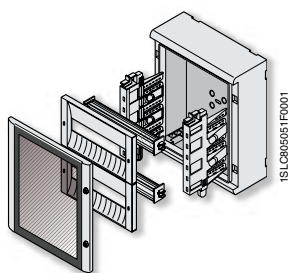

Distribuce a smíšené aplikace

1SL0221A00	skříňka bez dvířek
1SL0241A00	průhledná dvířka
1SL0283A00	vertikální nosníky
1SL0307A00 (x2)	sada pro modulární přístroje, výška 1

Automatizace

1SL0221A00	skříňka bez dvířek
1SL0231A00	plná dvířka
1SL0259A00	kovová plná montážní deska
1SL0342A00	konzoly pro zavěšení

Velikost 2

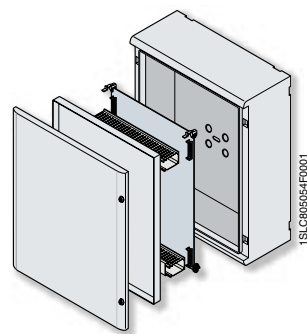
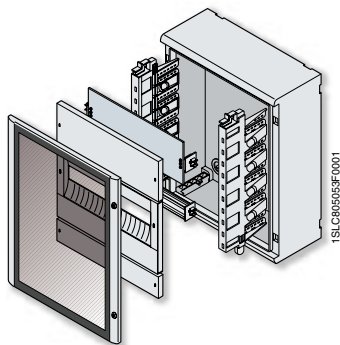

Distribuce a smíšené aplikace

1SL0222A00	skříňka bez dvířek
1SL0242A00	průhledná dvířka
1SL0284A00	vertikální nosníky
1SL0297A00	částečná montážní deska, výška 1
1SL0325A00	plný krycí panel, výška 1
1SL0313A00	sada pro modulární přístroje, výška 1+1/2
1SL0319A00	plný krycí panel, výška 1/2

Automatizace

1SL0222A00	skříňka bez dvířek
1SL0232A00	plná dvířka
1SL0260A00	kovová plná montážní deska
1SL0252A00	vnitřní dvířka
Strana 13	vodičový žlab
Strana 13	úchytka „Fix-O-Rapid“

Objednací údaje

Vzorové příklady objednání

Velikost 3

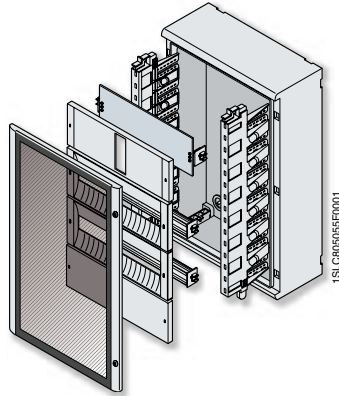

Distribuce a smíšené aplikace

1SL0223A00	skříňka bez dvířek
1SL0243A00	průhledná dvířka
1SL0285A00	vertikální nosníky
1SL0336A00	sada pro kompaktní jistič Tmax, výška 1
1SL0308A00 (x2)	sada pro modulární přístroje, výška 1
1SL0291A00	lišta DIN
1SL0325A00	plný krycí panel, výška 1

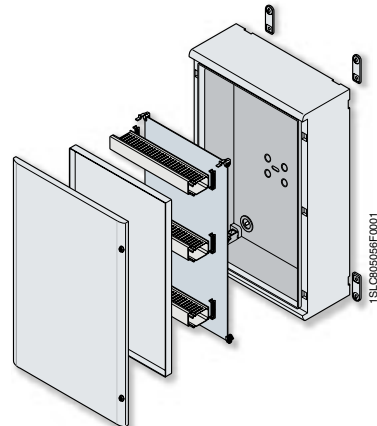

Automatizace

1SL0223A00	skříňka bez dvířek
1SL0233A00	plná dvířka
1SL0269A00	plastová plná montážní deska
1SL0253A00	vnitřní dvířka
Strana 13	vodičový žlab
Strana 13	úchytka „Fix-O-Rapid“
1SL0342A00	konzoly pro zavěšení

Velikost 4

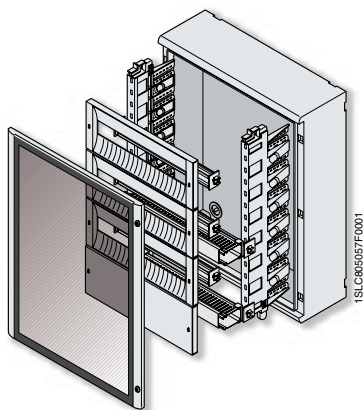

Distribuce a smíšené aplikace

1SL0224A00	skříňka bez dvířek
1SL0244A00	průhledná dvířka
1SL0285A00	vertikální nosníky
1SL0309A00 (x3)	sada pro modulární přístroje, výška 1
1SL0326A00	plný krycí panel, výška 1.
1SL0355A00 (x2)	sada s vodičovým žlabem 25x60 mm
1SL0292A00	lišta DIN

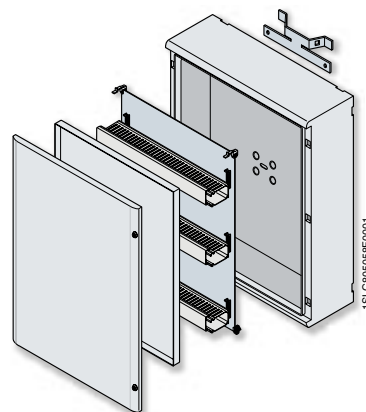

Automatizace

1SL0224A00	skříňka bez dvířek
1SL0234A00	plná dvířka
1SL0262A00	kovová plná montážní deska
1SL0254A00	vnitřní dvířka
Strana 13	vodičový žlab
Strana 13	úchytka „Fix-O-Rapid“
1SL0345A00	sada pro upevnění na sloup

Objednací údaje

Vzorové příklady objednáni

Velikost 5

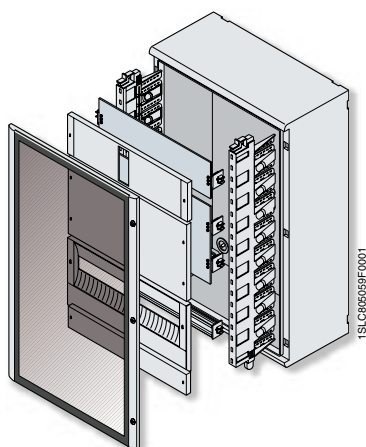

Distribuce a smíšené aplikace

1SL0225A00	skříňka bez dvířek
1SL0245A00	průhledná dvířka
1SL0286A00	vertikální nosníky
1SL0337A00	sada pro kompaktní jistič Tmax, výška 1
1SL0303A00	částečná montážní deska, výška 2
1SL0332A00	plný krycí panel, výška 2
1SL0314A00	sada pro modulární přístroje, výška 1+1/2
1SL0320A00	plný krycí panel, výška 1/2

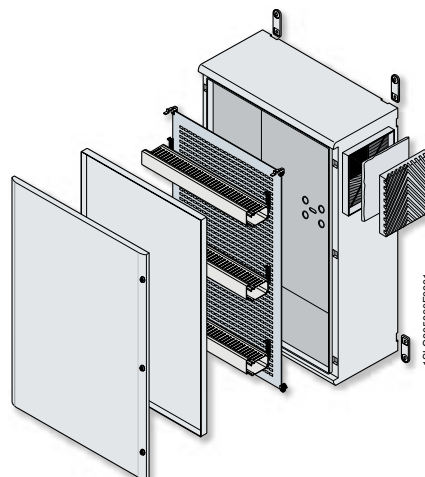

Automatizace

1SL0225A00	skříňka bez dvířek
1SL0235A00	plná dvířka
1SL0279A00	kovová perforovaná montážní deska
1SL0255A00	vnitřní dvířka
Strana 13	vodičový žlab
Strana 13	úchytky „Fix-O-Rapid“
1SL0342A00	konzoly pro zavěšení
1SL0350A00	ventilační sada

Velikost 6

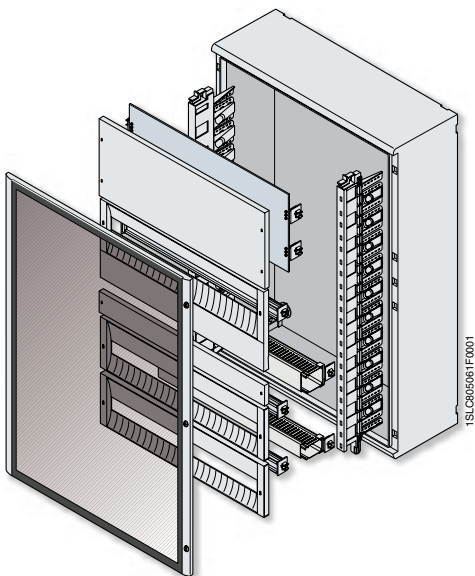

Distribuce a smíšené aplikace

1SL0226A00	skříňka bez dvířek
1SL0246A00	průhledná dvířka
1SL0287A00	vertikální nosníky
1SL0304A00	částečná montážní deska, výška 2.
1SL0333A00	plný krycí panel, výška 2
1SL0315A00	sada pro modulární přístroje, výška 1+1/2
1SL0321A00	plný krycí panel, výška 1/2.
1SL0310A00 (x2)	sada pro modulární přístroje, výška 1
1SL0356A00	sada s vodičovým žlabem 25x60 mm
1SL0363A00	sada s vodičovým žlabem 40x60 mm

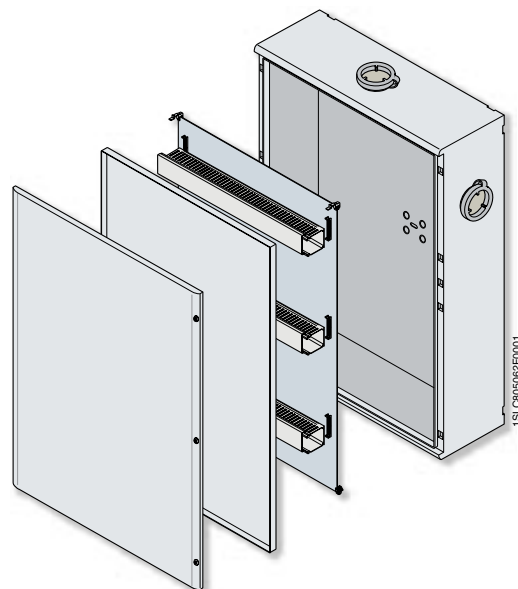

Automatizace

1SL0226A00	skříňka bez dvířek
1SL0236A00	plná dvířka
1SL0264A00	kovová plná montážní deska
1SL0256A00	vnitřní dvířka
Strana 13	vodičový žlab
Strana 13	úchytky „Fix-O-Rapid“
1SL0341A00 (x3)	zámek s trojhranem
1SL0351A00 (x3)	antikondenzační sada

Technické informace

Technické parametry

Tabulka s technickými parametry rozvodnic Gemini

Velikost	1	2	3	4	5	6
Vnější rozměry š x v x h (mm)	335x400x210	460x550x260	460x700x260	590x700x260	590x855x360	840x1005x360
Vnitřní rozměry š x v x h (mm)	250x300x180	375x450x230	375x600x230	500x600x230	500x750x330	750x900x330
Stupeň krytí	IP66	IP66	IP66	IP66	IP66	IP66
Dvojitá izolace (třída II)	ano	ano	ano	ano	ano	ano
Mechanická odolnost	IK 10	IK 10	IK 10	IK 10	IK 10	IK 10
Odolnost vůči teplu GWT (°C)	750	750	750	750	750	750
Provozní teplota	-25 °C ÷ +100 °C	-25 °C ÷ +100 °C	-25 °C ÷ +100 °C	-25 °C ÷ +100 °C	-25 °C ÷ +100 °C	-25 °C ÷ +100 °C
Počet instalovatelných modulů DIN	24 (12x2)	54 (18x3)	72 (18x4)	96 (24x4)	120 (24x5)	216 (36x6)
Počet vertikálních modulů (v=150 mm)	2	3	4	4	5	6
Materiál	termoplast	termoplast	termoplast	termoplast	termoplast	termoplast
Barva	šedá RAL7035	šedá RAL7035	šedá RAL7035	šedá RAL7035	šedá RAL7035	šedá RAL7035
Počet zámků	2	2	2	2	3	3
Jmenovitý proud In	≤ 400 A	≤ 400 A	≤ 400 A	≤ 400 A	≤ 400 A	≤ 400 A
Jmenovitý kmitočet	50-60 Hz	50-60 Hz	50-60 Hz	50-60 Hz	50-60 Hz	50-60 Hz
Maximální vyzářený výkon⁽¹⁾	45 W	72 W	85 W	102 W	156 W	248 W
NORMA ČSN EN 60439-1						
Zvýšená teplota (odst. 8.2.1)⁽²⁾						
- maximální vyzářený výkon při teplotě 25 °C	40 W	65 W	77 W	91 W	133 W	205 W
- maximální vyzářený výkon při teplotě 30 °C	45 W	72 W	85 W	102 W	156 W	248 W
- maximální vyzářený výkon při teplotě 35 °C	52 W	85 W	100 W	121 W	187 W	299 W
- maximální vyzářený výkon při teplotě 40 °C	62 W	100 W	118 W	143 W	221 W	355 W
Impulsní výdržné napětí (odst. 8.2.2)						
- jmenovité provozní napětí	≤ 690 V	≤ 690 V	≤ 690 V	≤ 690 V	≤ 690 V	≤ 690 V
- jmenovité izolační napětí	≤ 800 V	≤ 800 V	≤ 800 V	≤ 800 V	≤ 800 V	≤ 800 V
- jmenovité impulzní výdržné napětí	8 kV	8 kV	8 kV	8 kV	8 kV	8 kV
Zkratový výdržný proud (odst. 8.2.3)						
- jmenovitý vrcholový zkratový proud	-	-	-	-	-	-

(1) Maximální vyzářený výkon byl získán z hodnot uvedených v normě CEI 23-49, při teplotním rozdílu Dt = 30°C

(2) **Poznámka v kap. 8.2.1 normy ČSN EN 60439-1**

Tabulka uvádí hodnoty vyzářeného tepla rozvodnic Gemini pro případ, že tyto jsou připevněny ke zdi. Hodnoty vyzářeného výkonu (ve Watech) se mění podle toho, jaká hodnota zvýšené teploty je dovolena pro ty části rozváděče, k nimž je přístup. Tato teplotní hodnota pak musí být porovnána s celkovým množstvím vyzářeného tepla všemi prvky instalovanými uvnitř rozváděče, přičemž je třeba brát v úvahu činitel současnosti.

Odolnost vůči působení chemických látek

Chování rozvodnic Gemini za přítomnosti chemikálií je uvedeno v tabulce a specifikováno následujícími symboly:

■ vysoká odolnost ▲ omezená odolnost ● žádná odolnost

studená voda	■
horká voda	■
kyselina sírová v koncentraci 50%	■
kyselina chlorovodíková v koncentraci 36%	■
kyselina octová v koncentraci 60%	■
benzol	▲
benzín	▲
aceton	■
etylalkohol	■
čpavek	■
dichlormetan	▲
nafta	▲
minerální oleje	■
potravinářské oleje a tuky	■
perchlóretylén	▲
trichlóretylén	▲
etyléter	■
toluen	▲
metanol	■
víno	■
ovocné šťávy	■
louh sodný	■
saponáty, prací prášky	■

1S_LC05004F0231

Technické informace

Vzdálenost mezi prvky při instalaci

Vzdálenosti mezi prvky při montáži

Hodnoty jsou uvedeny v milimetrech

Referenční montážní vzdálenosti mezi jednotlivými prvky funkční konfigurace rozváděčů Gemini jsou uvedeny na následujících diagramech.

Součásti pro automatizaci

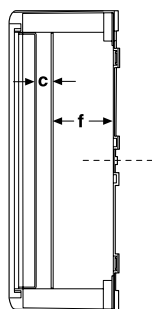

velikost	f = vzdálenost mezi montážní deskou a dnem		c = vzdálenost mezi montážní deskou a vnitřními dvířky	
	MIN.	MAX	MIN.	MAX
1	16,3	91	-	-
2	36,4	140	33,5	139
3	36,4	140	33,5	139
4	36,4	140	33,5	139
5	47	244	33,5	228
6	47	244	33,5	228

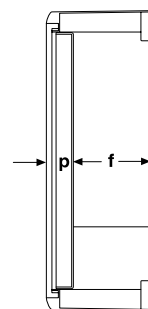

velikost	p = vzdálenost mezi vnitřními dvířky a dvířky		f = vzdálenost mezi vnitřními dvířky a dnem	
	MIN.	MAX	MIN.	MAX
1	-	-	-	-
2	63	177	-	-
3	63	177	-	-
4	63	177	-	-
5	63	217	-	-
6	63	217	-	-

Součásti pro distribuci a smíšené aplikace

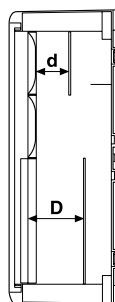

d = vzdálenost mezi krycím vrtaným panelem a montážní deskou						
pozice 1	pozice 2	pozice 3	pozice 4	pozice 5	pozice 6	
54,7	67,2	79,7	92,2	-	-	
54,7	67,2	79,7	92,2	104,7	117,2	
54,7	67,2	79,7	92,2	104,7	117,2	
54,7	67,2	79,7	92,2	104,7	117,2	
54,7	67,2	79,7	92,2	104,7	117,2	
54,7	67,2	79,7	92,2	104,7	117,2	

D = vzdálenost mezi krycím plným panelem a montážní deskou						
pozice 1	pozice 2	pozice 3	pozice 4	pozice 5	pozice 6	
71,5	84	96,5	109	-	-	
71,5	84	96,5	109	121,5	134	
71,5	84	96,5	109	121,5	134	
71,5	84	96,5	109	121,5	134	
71,5	84	96,5	109	121,5	134	
71,5	84	96,5	109	121,5	134	

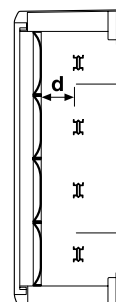

d = vzdálenost mezi krycím vrtaným panelem a lištou DIN						
velikost	pozice 1	pozice 2	pozice 3	pozice 4	pozice 5	pozice 6
1	51	63,5	76	88,5	-	-
2	51	63,5	76	88,5	101	113,5
3	51	63,5	76	88,5	101	113,5
4	51	63,5	76	88,5	101	113,5
5	51	63,5	76	88,5	101	113,5
6	51	63,5	76	88,5	101	113,5

Technické informace

Vzdálenost mezi prvky při instalaci

Hodnoty jsou uvedeny v milimetrech

Součásti pro distribuci a smíšené aplikace

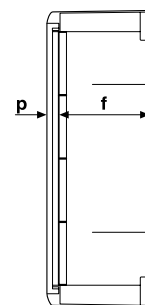
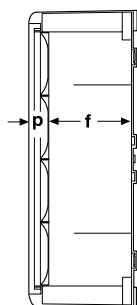

velikost	p = vzdálenost mezi vrtaným panelem a dvířky	f = vzdálenost mezi vrtaným panelem a dnem
1	44	145
2	44	197
3	44	197
4	44	197
5	44	297
6	44	297

velikost	p = vzdálenost mezi plným panelem a dvířky	f = vzdálenost mezi plným panelem a dnem
1	26,5	162
2	26,5	214
3	26,5	214
4	26,5	214
5	26,5	314
6	26,5	314

Rozměrové výkresy

Základní skříně

Čelní pohled

Hodnoty jsou uvedeny v milimetrech

velikost 1

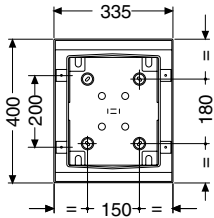

objednáací číslo
1SL0221A00

velikost 2

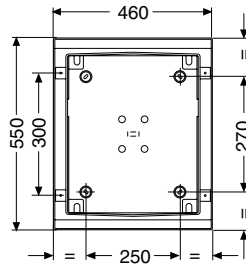

objednáací číslo
1SL0222A00

velikost 3

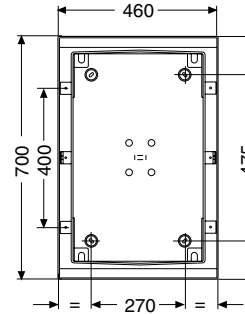

objednáací číslo
1SL0223A00

velikost 4

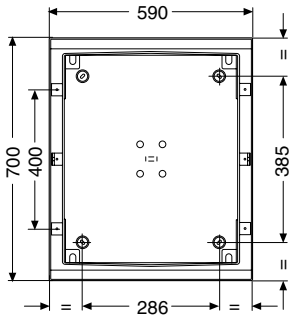

objednáací číslo
1SL0224A00

velikost 5

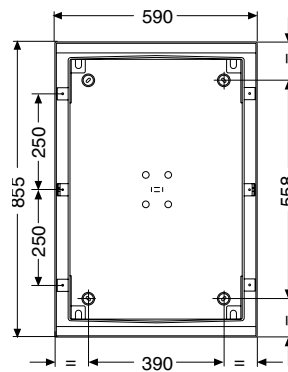

objednáací číslo
1SL0225A00

velikost 6

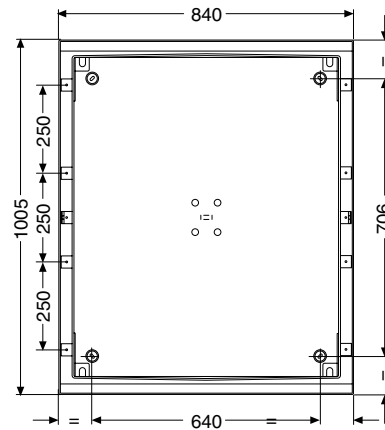

objednáací číslo
1SL0226A00

Pohled shora

velikost 1

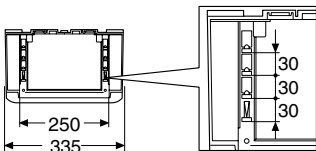

velikost 2

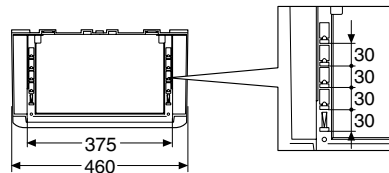

velikost 3

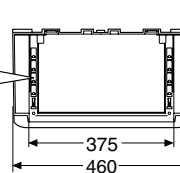

velikost 4

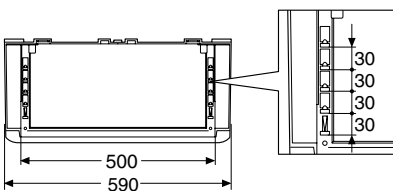

velikost 5

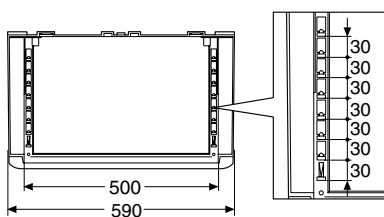

velikost 6

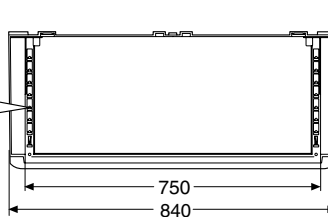

Rozměrové výkresy

Základní skříň

Boční pohled

Hodnoty jsou uvedeny v milimetrech

velikost 1

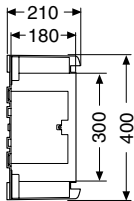

velikost 2

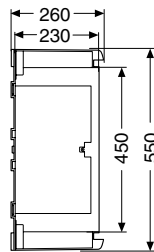

velikost 3

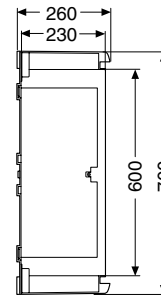

velikost 4

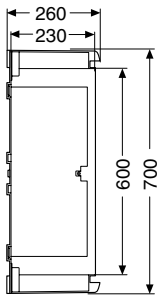

velikost 5

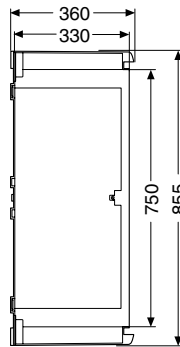

velikost 6

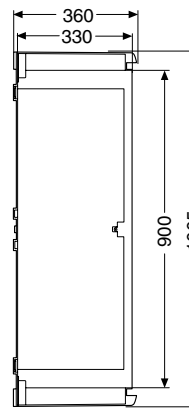

Instalace s konzolami pro zavěšení

velikost 1

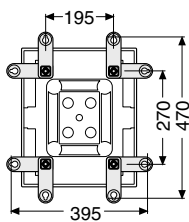

velikost 2

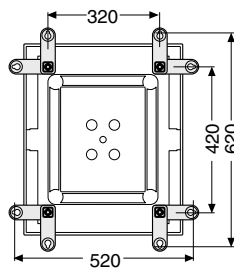

velikost 3

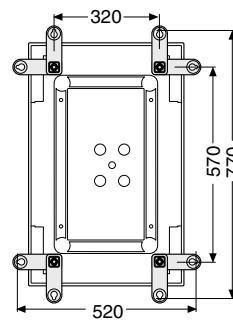

velikost 4

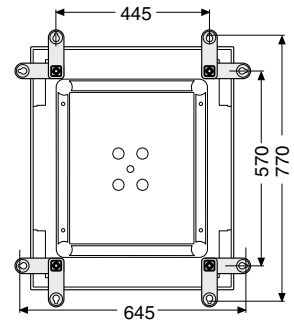

velikost 5

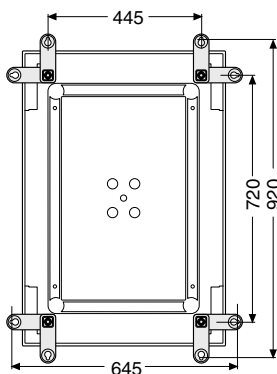

velikost 6

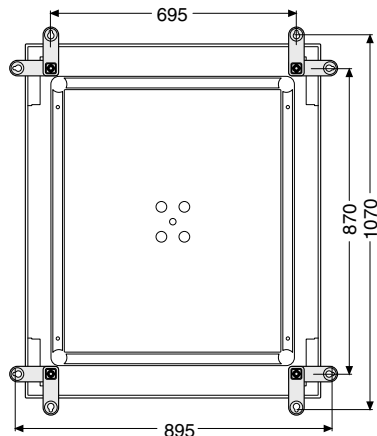

konzola

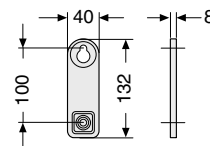

Rozměrové výkresy

Základní skříně

32

Vnější plná a průhledná dvířka

Hodnoty jsou uvedeny v milimetrech

velikost 1, 2, 3, 4

velikost 5, 6

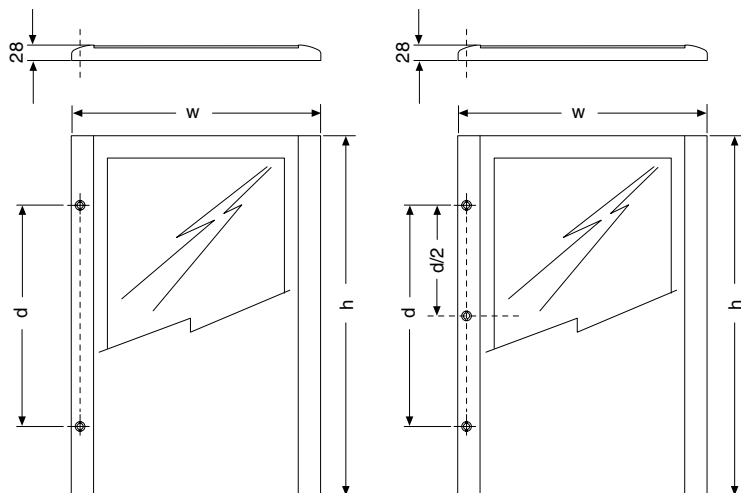

velikost	w	h	počet zámků	d = vzdálenost mezi zámký
1	325	349	2	200
2	450	499	2	300
3	450	649	2	400
4	575	649	2	400
5	575	799	3	500
6	825	949	3	750

Rozměrové výkresy

Součásti pro automatizaci

Montážní desky

Hodnoty jsou uvedeny v milimetrech

Plná kovová nebo plastová

Perforovaná kovová

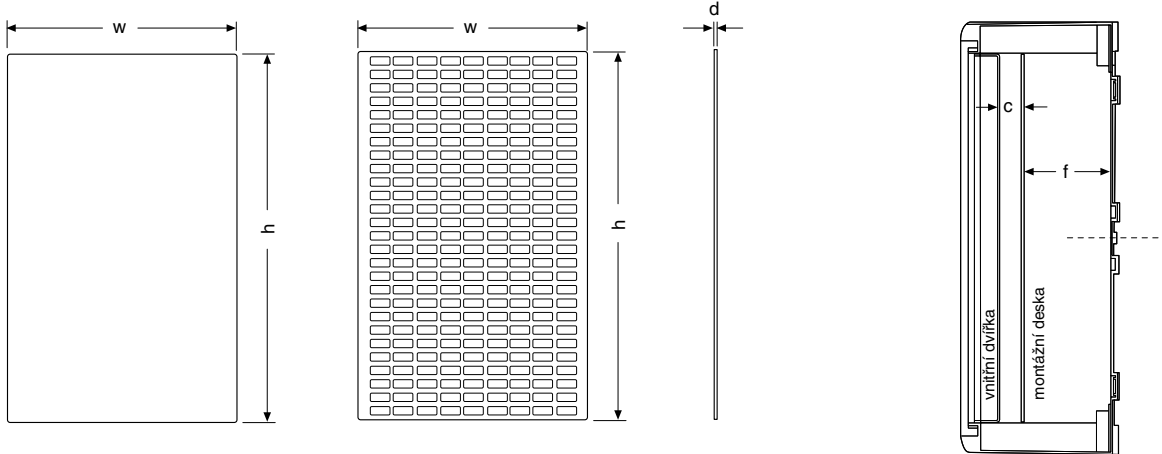

velikost	perforovaná kov		plná plast	f = vzdálenost ke dnu		c = vzdálenost k vnitř. dvířkům		
	w	h	d	MIN.	MAX	MIN.	MAX	
1	235	285	2	5	16,3	91	-	-
2	360	435	2	5	36,4	140	33,5	139
3	360	585	2	5	36,4	140	33,5	139
4	485	585	2	5	36,4	140	33,5	139
5	485	735	2	5	47	244	33,5	228
6	735	885	2	5	47	244	33,5	228

Vzdálenost desky od základny a vnitřních dvířek závisí na zvoleném instalačním bodu pro upevnění desky ve skříni.

Vnitřní dvířka

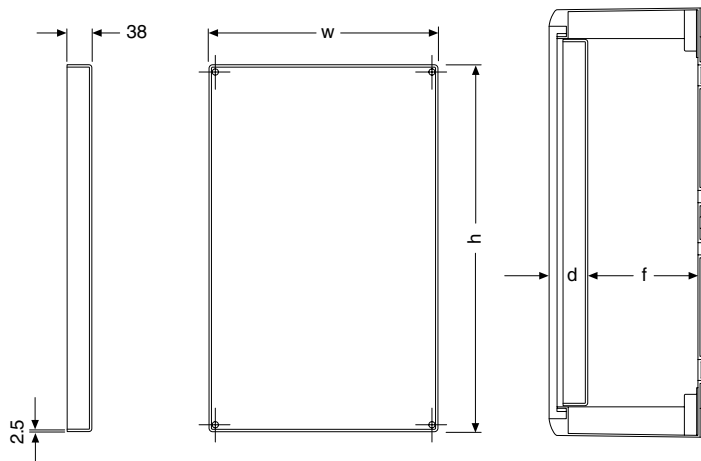

velikost	w	h	vzdálenost vnitřních dvířek ke d = dvířkům	f = dnu
1	-	-	-	-
2	375	450	63	177
3	375	600	63	177
4	500	600	63	177
5	500	750	63	277
6	750	900	63	277

Rozměrové výkresy

Součásti pro distribuční a smíšené aplikace

Vertikální nosníky

Hodnoty jsou uvedeny v milimetrech

velikost 1

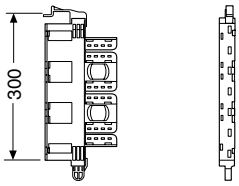

velikost 2

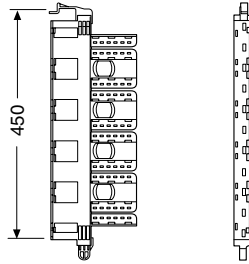

velikost 3, 4

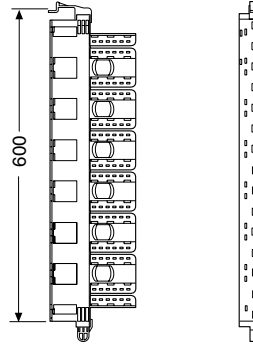

velikost 5

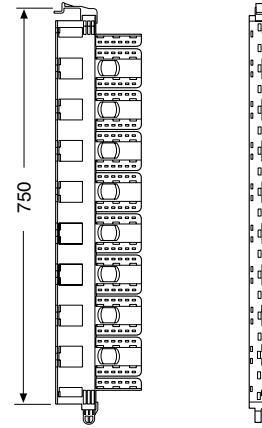

velikost 6

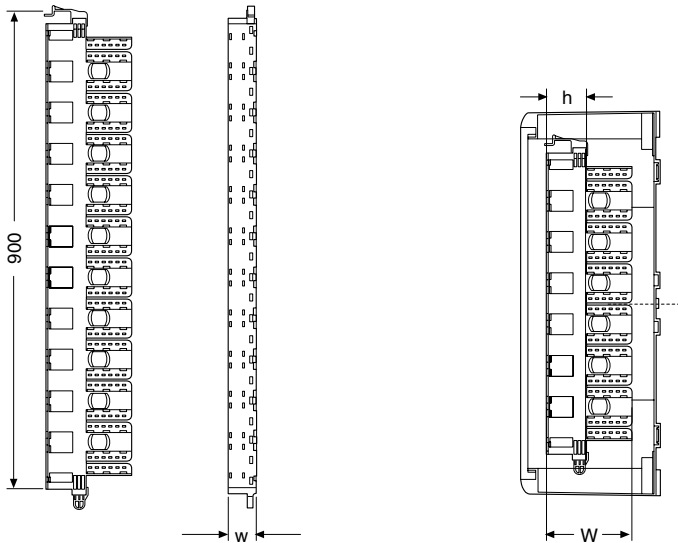

vertikální nosníky

integrováný vodičový žlab

velikost	W	w	h
1	132	18	46
2	152	27	46
3	152	27	46
4	152	27	46
5	152	36	46
6	152	55	46

Rozměrové výkresy

Součásti pro distribuční a smíšené aplikace

Lišty DIN

Hodnoty jsou uvedeny v milimetrech

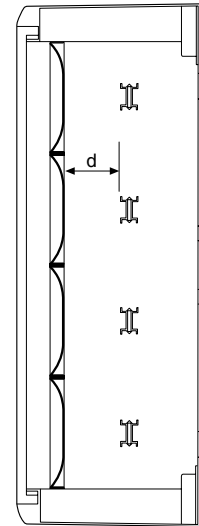
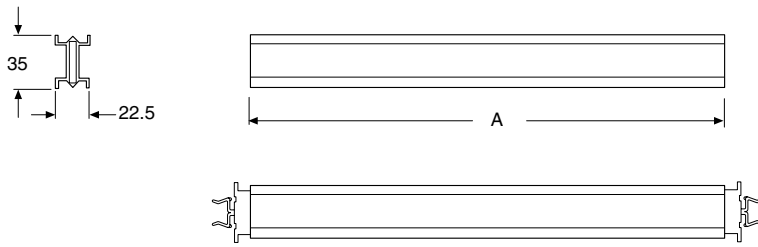

d = vzdálenost mezi krycím panelem s výřezem a lištou DIN

velikost	A	pozice 1	pozice 2	pozice 3	pozice 4	pozice 5	pozice 6
1	210	51	63,5	76	88,5	-	-
2	318	51	63,5	76	88,5	101	113,5
3	318	51	63,5	76	88,5	101	113,5
4	443	51	63,5	76	88,5	101	113,5
5	443	51	63,5	76	88,5	101	113,5
6	663	51	63,5	76	88,5	101	113,5

Vzdálenost lišty DIN od krycího panelu závisí na hloubce, v níž je lišta DIN instalována do vertikálních nosníků pomocí úchytok.

Panely s výřezem

1+1/2 modulu

1 modul

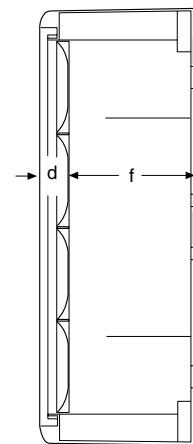
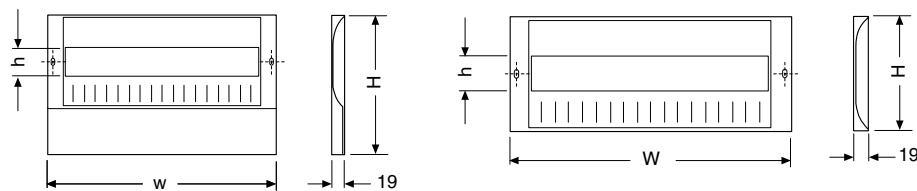

panel s výřezem velikost	1 mod.		1+1/2 mod.		výřez		vzdálenost ke	
	w	H	w	H	h	modulů	d = dvířkům	f = dnu
1	250	150	-	-	46	12	44	145
2	375	150	375	225	46	18	44	197
3	375	150	375	225	46	18	44	197
4	500	150	500	225	46	24	44	197
5	500	150	500	225	46	24	44	297
6	750	150	750	225	46	36	44	297

Rozměrové výkresy

Součásti pro distribuční a smíšené aplikace

Plné krycí panely

Hodnoty jsou uvedeny v milimetrech

2 moduly

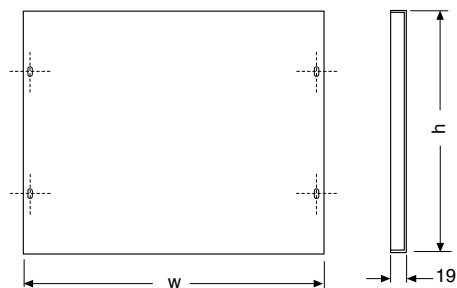

1 modul

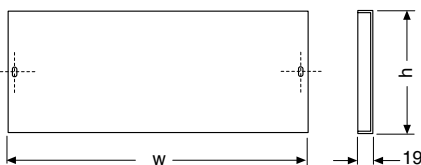

1/2 modulu

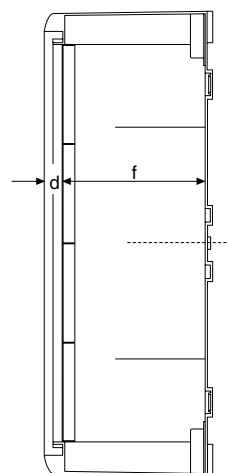
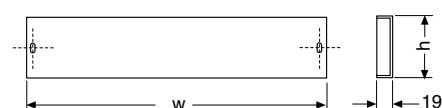

velikost	1/2 mod.		1 mod.		2 mod.		vzdálenost ke	
	w	h	w	h	w	h	d = dvířkům	f = dnu
1	250	75	250	150	250	300	26,5	152
2	375	75	375	150	375	300	26,5	214
3	375	75	375	150	375	300	26,5	214
4	500	75	500	150	500	300	26,5	214
5	500	75	500	150	500	300	26,5	314
6	750	75	750	150	750	300	26,5	314

Sada pro kompaktní jistič Tmax

sada v = 150 mm

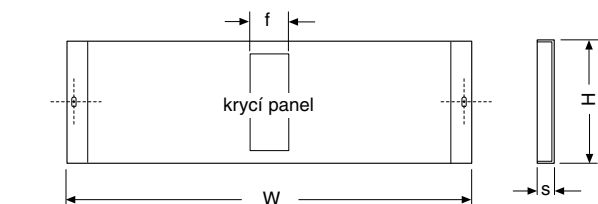
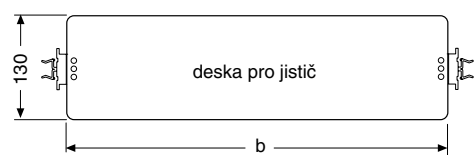

sada v = 300 mm

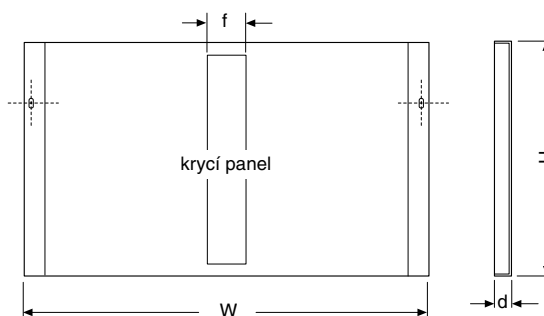
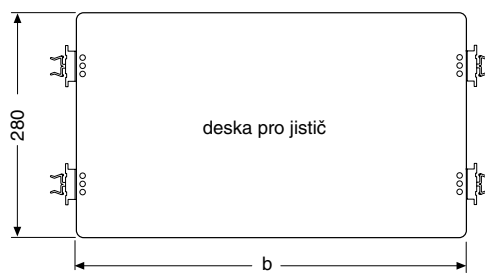

sada pro Tmax v = 150 (dodávána pro velikosti skříní 2-6)

velikost	W	H	d	f	b
2	375	150	19	46	318
3	375	150	19	46	318
4	500	150	19	46	443
5	500	150	19	46	443
6	750	150	19	46	663

sada pro Tmax v = 300 (dodávána pro skříně velikosti 2-6)

velikost	W	H	d	f	b
2	375	300	19	46	318
3	375	300	19	46	318
4	500	300	19	46	443
5	500	300	19	46	443
6	750	300	19	46	663

Rozměrové výkresy

Součásti pro distribuční a smíšené aplikace

Částečné montážní desky

Hodnoty jsou uvedeny v milimetrech

1 modul

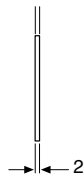
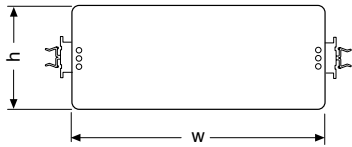

2 moduly

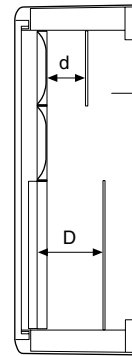
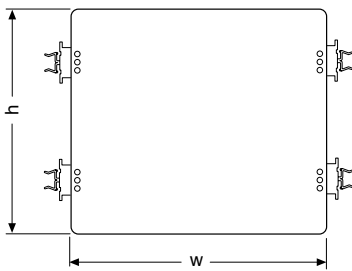

krycí panel s výřezy

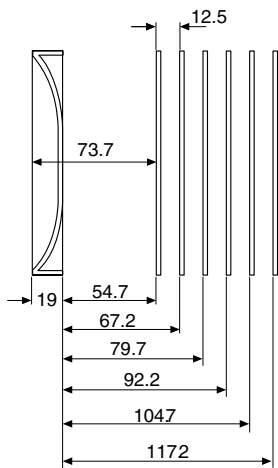

plný krycí panel

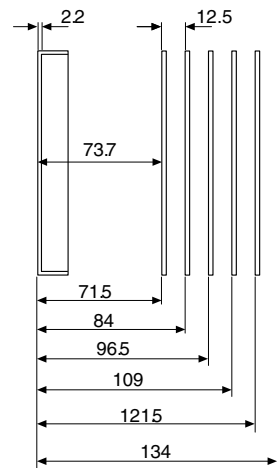

velikost	1 modul		2 moduly	
	w	h	w	h
1	210	130	-	-
2	318	130	318	280
3	318	130	318	280
3	443	130	443	280
3	443	130	443	280
6	663	130	663	280

D = vzdálenost mezi plným panelem a deskou						
poz. 1	poz. 2	poz.3	poz.4	poz. 5	poz. 6	
71,5	84	96,5	109	-	-	
71,5	84	96,5	109	121,5	134	
71,5	84	96,5	109	121,5	134	
71,5	84	96,5	109	121,5	134	
71,5	84	96,5	109	121,5	134	
71,5	84	96,5	109	121,5	134	

d = vzdálenost mezi panelem s výřezem a deskou						
poz. 1	poz. 2	poz. 3	poz. 4	poz. 5	poz. 6	
54,7	67,2	79,7	92,2	-	-	
54,7	67,2	79,7	92,2	104,7	117,2	
54,7	67,2	79,7	92,2	104,7	117,2	
54,7	67,2	79,7	92,2	104,7	117,2	
54,7	67,2	79,7	92,2	104,7	117,2	
54,7	67,2	79,7	92,2	104,7	117,2	

Vzdálenost montážních desek od krycích panelů závisí na hloubce, v níž jsou montážní desky instalovány do vertikálních nosníků pomocí úchytek.

Rozměrové výkresy

Součásti pro distribuční a smíšené aplikace,
společné příslušenství

Sada s vodičovým žlabem

Hodnoty jsou uvedeny v milimetrech

Žlab 25x60 mm

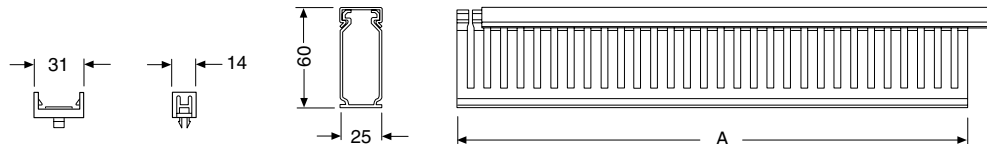

Žlab 40x60 mm

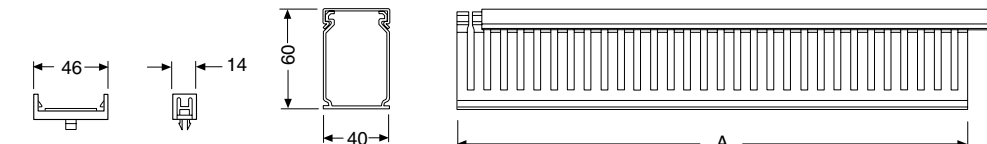

velikost	A
1	210
2	318
3	318
4	443
5	443
6	663

Ventilační sada

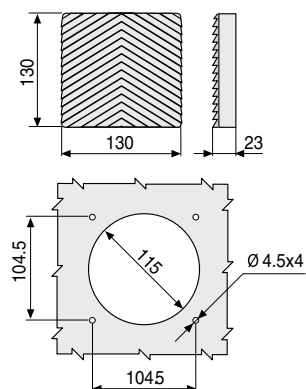

Antikondenzační sada

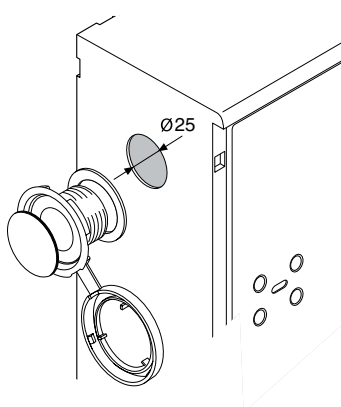

Podstavec

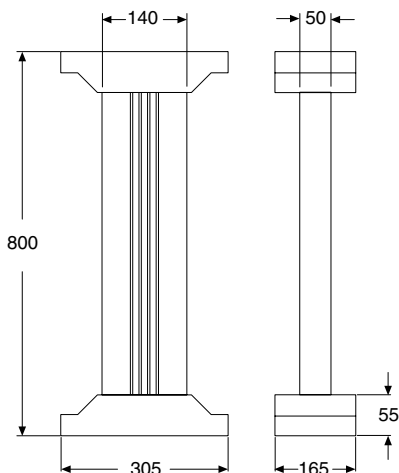

Sada pro instalaci na sloup

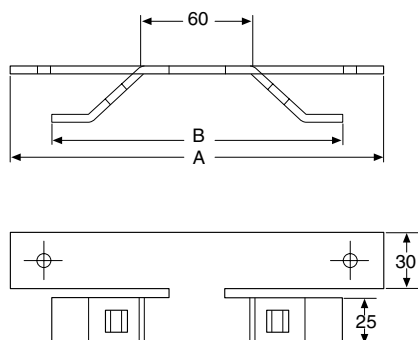

velikost	A	B
1	232	206
2-3	358	332
4-5	483	457
6	733	707



ABB s.r.o.
divize Automation Technologies

Heršpická 13
619 00 Brno
tel.: 543 145 457
fax: 543 243 489
e-mail: jiri.mynar@cz.abb.com
http: [//www.abb.cz/elsynn](http://www.abb.cz/elsynn)